



Принцип создания каталожных номеров устройств

Описание



Серия	Семейство	Код	Внутренний код	Кол-во полюсов	Код	Ном. ток (А)	Код
Acti 9 (A9)	iID	R		0	0	0,5	70
	Vigi iC60	V		1P	1	1	01
	iC60	F		2P	2	2	02
	iK60	K		3P	3	3	03
	Вспомогательные устройства и аксессуары	A		4P	4	4	04
	Выключатели нагрузки iSW	S		1N	5	6	06
	Переключатели iSSW, кнопки iPB	E		1P+N	6	8	08
	Аппаратура управления	C		3P+N	7	10	10
	iDPN N, DPN N Vigi, C120, C60H-DC	N				13	13
	Устройства защиты от импульсных перенапряжений (УЗИП)	L				16	16
	DPN N Vigi 3P+N, iDPN Vigi, iDif K	D				20	20
						25	25
						32	32
					40	40	
					50	50	
					63	63	
					80	80	
					100	91	
					125	92	

Руководство по выбору

Автоматические выключатели



Тип	iK60N		iC60N			
						
Стандарты	МЭК/EN 60898-1, ГОСТ Р 50345-99		МЭК/EN 60947-2, 60898-1, ГОСТ Р 50345-99			
Количество полюсов	1P	2, 3, 4P	1P	2, 3, 4P		
Дифференциальные блоки (Vigi)	—		■			
Вспомогательные устройства для дистанционного отключения и сигнализации	—		■			
Электрические характеристики						
Кривые	C		B, C, D			
Номинальный ток (А)	In	1 - 63	0,5 - 63			
Максимальное рабочее напряжение (В)	Ue	Пер. ток (50/60 Гц)	440			
		Пост. ток	250			
Минимальное рабочее напряжение (В)	Ue	Пер. ток (50/60 Гц)	12			
		мин. Пост. ток	12			
Напряжение изоляции (В пер. тока)	Ui	440	500			
Номинальное импульсное напряжение (кВ)	Uimp	4	6			
Ток отключения						
Переменный ток	Ue (50/60 Гц)	Ph / N	Ph / Ph	Ph / N	Ph / Ph	
МЭК 60947-2 (кА)	Icu	12...60 В	—	—	50 (0,5 - 4 А) 36 (6 - 63 А)	—
		12...133 В	—	—	—	50 (0,5 - 4 А) 36 (6 - 63 А)
		100...133 В	—	—	50 (0,5 - 4 А) 20 (6 - 63 А)	—
		220...240 В	—	—	50 (0,5 - 4 А) 10 (6 - 63 А)	50 (0,5 - 4 А) 20 (6 - 63 А)
		380...415 В	—	—	—	50 (0,5 - 4 А) 10 (6 - 63 А)
		440 В	—	—	—	25 (0,5 - 4 А) 6 (6 - 63 А)
	Ics	100 % Icn	—	—	100 % Icu (0,5 - 4 А) 75 % Icu (6 - 63 А)	—
EN 60898 (А)	Icn	230/400 В	6000	6000	6000	6000
Постоянный ток						
МЭК 60947-2 (кА)	Ue					
Icu	12...60 В (1P)	—	—	15	—	
	100...133 В (2P)	—	—	—	20	
	100...133 В (3P)	—	—	—	30	
	220...250 В (4P)	—	—	—	40	
	Ics	—	—	—	100 % Icu	—
Другие характеристики						
Возможность секционирования в промышленных электроустановках в соответствии со стандартом МЭК/EN 60947-2	—		■			
Индикация аварийного отключения	—		Окно Visi-Trip			
Секционирование с гарантированным отключением	—		■			
Быстрое включение	■		■			
Демонтаж без снятия гребённой шинки	—		Подключение сверху			
Степень защиты	IP	Открытый аппарат	IP20	Подключение сверху		
		Аппарат в модульном шкафу	IP40	IP20		
		Класс изоляции II	Класс изоляции II	IP40		
Класс изоляции II	—		Класс изоляции II			
Для получения более подробной информации см. стр.	40		24			
Аксессуары см. стр.	—		144			
Вспомогательные устройства см. стр.	—		146			
Дифференциальные блоки (Vigi) см. стр.	—		82			

(1) 100 % Ics для номинального тока 6 - 25 А при Ue 100 - 133 В пер. тока (линейное напряжение) и Ue 12 - 60 В пер. тока (фазное напряжение).



iC60H		iC60L		iDPN N	
					
МЭК/EN 60947-2, 60898-1, ГОСТ Р 50345-99		МЭК/EN 60947-2, 60898-1, ГОСТ Р 50345-99		МЭК/EN 60898-1, ГОСТ Р 50345-99	
1P	2, 3, 4P	1P	2, 3, 4P	1P + N	
■		■		■	
B, C, D		B, C, K, Z		C	
0,5 - 63		0,5 - 63		1 - 40	
440		440		230	
250		250		–	
12		12		12	
12		12		–	
500		500		440	
6		6		4	
Ph / N	Ph / Ph	Ph / N	Ph / Ph	Ph / N	
70 (0,5 - 4 A) 42 (6 - 63 A)	–	100 (0,5 - 4 A) 70 (6 - 63 A)	100 (0,5 - 4 A) 80 (6 - 63 A)	36	
–	70 (0,5 - 4 A) 42 (6 - 63 A)	–	–	–	
70 (0,5 - 4 A) 30 (6 - 63 A)	–	100 (0,5 - 4 A) 50 (6 - 25 A) 36 (32/40 A) 30 (50/63 A)	100 (0,5 - 4 A) 70 (6 - 63 A)	20	
70 (0,5 - 4 A) 15 (6 - 63 A)	70 (0,5 - 4 A) 30 (6 - 63 A)	100 (0,5 - 4 A) 25 (6 - 25 A) 20 (32/40 A) 15 (50/63 A)	100 (0,5 - 4 A) 50 (6 - 25 A) 36 (32/40 A) 30 (50/63 A)	10	
–	70 (0,5 - 4 A) 15 (6 - 63 A)	–	100 (0,5 - 4 A) 25 (6 - 25 A) 20 (32/40 A) 15 (50/63 A)	–	
–	50 (0,5 - 4 A) 10 (6 - 63 A)	–	70 (0,5 - 4 A) 20 (6 - 25 A) 15 (32/40 A) 10 (50/63 A)	–	
100 % Icu (0,5 - 4 A) 75 % Icu (6 - 63 A)		100 % Icu (0,5 - 4 A) 50 % Icu (6 - 63 A) ⁽¹⁾		100 % Icn	
10000	10000	15000	15000	6000	
20	–	25	–	–	
–	25	–	30	–	
–	40	–	50	–	
–	50	–	70	–	
100 % Icu		100 % Icu		–	
■		■		–	
Окно Visi-Trip		Окно Visi-Trip		–	
■		■		–	
■		■		■	
Подключение сверху		Подключение сверху		–	
IP20		IP20		IP20	
IP40		IP40		IP40	
Класс изоляции II		Класс изоляции II			
28		32		43	
144		144		110	
146		146		154-157	
82		82		–	

Руководство по выбору (продолжение)

Автоматические выключатели

Тип	C120N		C120H			
						
	МЭК 60947-2, МЭК/EN 60898-1, ГОСТ Р 50345-99		МЭК 60947-2, МЭК/EN 60898-1, ГОСТ Р 50345-99			
Стандарты	МЭК 60947-2, МЭК/EN 60898-1, ГОСТ Р 50345-99		МЭК 60947-2, МЭК/EN 60898-1, ГОСТ Р 50345-99			
Количество полюсов	1P	2, 3, 4P	1P	2, 3, 4P		
Дифференциальные блоки (Vigi)	■		■			
Вспомогательные устройства для дистанционного отключения и сигнализации	■		■			
Электрические характеристики						
Кривые	B, C, D		B, C, D			
Номинальный ток (A)	I_n	63, 80, 100, 125	10 - 125			
Максимальное рабочее напряжение (В)	U_e	Пер. ток (50/60 Гц)	240/440			
		Пост. ток	125 на полюс			
Минимальное рабочее напряжение (В)	U_e	Пер. ток (50/60 Гц)	12			
		Пост. ток	12			
Напряжение изоляции (В пер. тока)	U_i	500	500			
Номинальное импульсное напряжение (кВ)	U_{imp}	6	6			
Ток отключения						
Переменный ток	U_e	(50/60 Гц)	Ph / N	Ph / Ph	Ph / N	Ph / Ph
МЭК 60947-2 (кА)	I_{cu}	110...130 В	–	–	–	–
		130 В	20	–	30	–
		220...240 В	–	–	–	–
		230/400 В	10	20	15	30
		380...415 В	–	–	–	–
		400/415 В	3⁽¹⁾	10	4,5⁽¹⁾	15
		440 В	–	6	–	10
		500 В	–	–	–	–
I_{cs}		75 % I_{cu}		50 % I_{cu}		
EN 60898 (A)	I_{cn}	230/400 В	10000	10000	15000	15000
Постоянный ток	U_e					
МЭК 60947-2 (кА)	I_{cu}	60 В (1P)	10	–	15	–
		125 В (1P)	10	–	15	–
		250 В (2P)	–	10	–	15
		500 В (4P)	–	–	–	–
	I_{cs}		100 % I_{cu}		100 % I_{cu}	
Другие характеристики						
Возможность секционирования в промышленных электроустановках в соответствии со стандартом МЭК/EN 60947-2	■		■			
Индикация аварийного отключения	–		–			
Секционирование с гарантированным отключением	■		■			
Быстрое включение	■		■			
Демонтаж без снятия гребенчатой шинки	Специальная гребенчатая шинка		Специальная гребенчатая шинка			
Степень защиты	IP	Открытый аппарат	IP20	IP20		
		Аппарат в модульном шкафу	IP40	IP40		
Для получения более подробной информации см. стр.	44		48			
Аксессуары см. стр.	150		150			
Вспомогательные устройства см. стр.	150		150			
Дифференциальные блоки (Vigi) см. стр.	88		88			

(1) Ток отключения для 1 полюса в системе ПТ с изолированной нейтралью (в случае двойного замыкания).

NG125N		NG125H		NG125L	
					
МЭК/EN 60947-2, ГОСТ Р 50030.2-99		МЭК/EN 60947-2, ГОСТ Р 50030.2-99		МЭК/EN 60947-2, ГОСТ Р 50030.2-99	
1P	2, 3, 4P	1P	2, 3, 4P	1P	2, 3, 4P
■		■		■	
■		■		■	
B, C, D		C		B, C, D	
10 - 125		10 - 80		10 - 80	
240/500		240/500		240/500	
125 на полюс		125 на полюс		125 на полюс	
12		12		12	
12		12		12	
690		690		690	
8		8		8	
Ph / N	Ph / Ph	Ph / N	Ph / Ph	Ph / N	Ph / Ph
50	–	70	–	100	–
–	–	–	–	–	–
25	50	36	70	50	100
–	–	–	–	–	–
6	25	6	36	6	50
–	–	–	–	–	–
–	20	–	30	–	40
–	10	–	12	–	15
75 % Icu		75 % Icu		75 % Icu	
–	–	–	–	–	–
25	–	36	–	50	–
25	–	36	–	50	–
–	25	–	36	–	50
–	25	–	36	–	50
100 % Icu		100 % Icu		100 % Icu	
■		■		■	
Положение рукоятки		Положение рукоятки		Положение рукоятки	
■		■		■	
■		■		■	
–		–		–	
IP20		IP20		IP20	
IP40		IP40		IP40	
52		56		60	
158		158		158	
159		159		159	
93		93		93	

Автоматические выключатели iC60N (кривые B, C, D)



МЭК/EN 60947-2 МЭК/EN 60898-1

- Автоматические выключатели iC60N отвечают требованиям нескольких стандартов и сочетают в себе следующие функции:
 - защита цепей от токов короткого замыкания;
 - защита цепей от токов перегрузки;
 - возможность секционирования в промышленных электроустановках в соответствии со стандартом МЭК/EN 60947-2;
 - индикация аварийного отключения посредством красного механического индикатора состояния, расположенного на передней панели автоматического выключателя.

Переменный ток, 50/60 Гц

Ток отключения (Icu) согласно МЭК/EN 60947-2					Ном. ток отключения (Ics)
Ph/Ph (2P, 3P, 4P)	Напряжение (Ue)				
Ph/N (1P)	12 - 133 В	220 - 240 В	380 - 415 В	440 В	
Ном. ток (In) 0,5 - 4 А	50 кА	50 кА	50 кА	25 кА	100 % Icu
6 - 63 А	36 кА	20 кА	10 кА	6 кА	75 % Icu

Ток отключения (Icp) согласно МЭК/EN 60898-1

Напряжение (Ue)	
Ph/Ph	400 В
Ph/N	230 В
Ном. ток (In) 0,5 - 63 А	6000 А

Постоянный ток

Ток отключения (Icu) согласно МЭК/EN 60947-2					Ном. ток отключения (Ics)
Между +/-	Напряжение (Ue)				
Кол-во полюсов	12 - 72 В	100 - 133 В	220 - 250 В		
Ном. ток (In) 0,5 - 63 А	1	2 (последов.)	3 (последов.)	4 (последов.)	100 % Icu
	6 кА	6 кА	6 кА	6 кА	

Каталожные номера

Автоматический выключатель iC60N

Количество полюсов	1		
Вспомогательные устройства	Дистанционное отключение и сигнализация, стр. 146-149		
Vigi iC60			
Ном. ток (In)	Кривая		
	B	C	D
0,5 А	A9F73170	A9F74170	A9F75170
1 А	A9F73101	A9F74101	A9F75101
2 А	A9F73102	A9F74102	A9F75102
3 А	A9F73103	A9F74103	A9F75103
4 А	A9F73104	A9F74104	A9F75104
6 А	A9F78106	A9F79106	A9F75106
10 А	A9F78110	A9F79110	A9F75110
13 А	A9F73113	A9F74113	A9F75113
16 А	A9F78116	A9F79116	A9F75116
20 А	A9F78120	A9F79120	A9F75120
25 А	A9F78125	A9F79125	A9F75125
32 А	A9F78132	A9F79132	A9F75132
40 А	A9F78140	A9F79140	A9F75140
50 А	A9F78150	A9F79150	A9F75150
63 А	A9F78163	A9F79163	A9F75163
Кол-во модулей Ш = 9 мм	2		
Аксессуары	Стр. 144		

Автоматические выключатели iC60N (кривые B, C, D)

PE 10493-40

■ Изолированные клеммы IP20

Окно VISI-TRIP
■ Индикация аварийного отключения посредством красного механического индикатора состояния, расположенного на передней панели автоматического выключателя

■ Много места для маркировки цепей

■ Фиксация двойным пружинным зажимом позволяет демонтировать устройство, не снимая гребенчатую шинку

Секционирование с гарантированным отключением
 ■ Возможность секционирования в промышленных электроустановках в соответствии со стандартом МЭК/EN 60947-2.
 ■ Зелёная полоса гарантирует физическое размыкание контактов и обеспечивает полную безопасность выполнения работ на отходящей цепи.

- Увеличенный срок службы изделий благодаря:
 - хорошей стойкости к перенапряжениям: за счёт своей конструкции изделия демонстрируют высокий уровень характеристик при использовании в промышленной среде (степень загрязнения, номинальное импульсное напряжение, напряжение изоляции);
 - повышенному уровню токоограничения (см. кривые токоограничения);
 - механизму быстрого включения, действие которого не зависит от скорости перемещения рукоятки.
- Дистанционная индикация состояния (включено / отключено / аварийное отключение) с помощью дополнительных вспомогательных контактов (на заказ).
- Подвод питания сверху или снизу.

2			3			4		
Дистанционное отключение и сигнализация, стр. 146-149 Дифференциальный блок Vigi iC60, стр. 82 Кривая			Дистанционное отключение и сигнализация, стр. 146-149 Дифференциальный блок Vigi iC60, стр. 82 Кривая			Дистанционное отключение и сигнализация, стр. 146-149 Дифференциальный блок Vigi iC60, стр. 82 Кривая		
V	C	D	V	C	D	V	C	D
A9F73270	A9F74270	A9F75270	A9F73370	A9F74370	A9F75370	A9F73470	A9F74470	A9F75470
A9F73201	A9F74201	A9F75201	A9F73301	A9F74301	A9F75301	A9F73401	A9F74401	A9F75401
A9F73202	A9F74202	A9F75202	A9F73302	A9F74302	A9F75302	A9F73402	A9F74402	A9F75402
A9F73203	A9F74203	A9F75203	A9F73303	A9F74303	A9F75303	A9F73403	A9F74403	A9F75403
A9F73204	A9F74204	A9F75204	A9F73304	A9F74304	A9F75304	A9F73404	A9F74404	A9F75404
A9F78206	A9F79206	A9F75206	A9F78306	A9F79306	A9F75306	A9F78406	A9F79406	A9F75406
A9F78210	A9F79210	A9F75210	A9F78310	A9F79310	A9F75310	A9F78410	A9F79410	A9F75410
A9F73213	A9F74213	A9F75213	A9F73313	A9F74313	A9F75313	A9F73413	A9F74413	A9F75413
A9F78216	A9F79216	A9F75216	A9F78316	A9F79316	A9F75316	A9F78416	A9F79416	A9F75416
A9F78220	A9F79220	A9F75220	A9F78320	A9F79320	A9F75320	A9F78420	A9F79420	A9F75420
A9F78225	A9F79225	A9F75225	A9F78325	A9F79325	A9F75325	A9F78425	A9F79425	A9F75425
A9F78232	A9F79232	A9F75232	A9F78332	A9F79332	A9F75332	A9F78432	A9F79432	A9F75432
A9F78240	A9F79240	A9F75240	A9F78340	A9F79340	A9F75340	A9F78440	A9F79440	A9F75440
A9F78250	A9F79250	A9F75250	A9F78350	A9F79350	A9F75350	A9F78450	A9F79450	A9F75450
A9F78263	A9F79263	A9F75263	A9F78363	A9F79363	A9F75363	A9F78463	A9F79463	A9F75463
4			6			8		
Стр. 144			Стр. 144			Стр. 144		

Автоматические выключатели iC60N (кривые B, C, D)

Присоединение

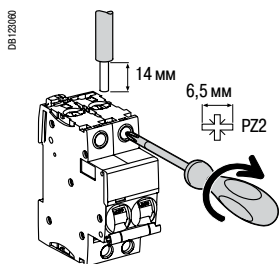

Ном. ток	Момент затяжки	Без аксессуаров		С аксессуарами			
		Медные кабели		Клемма Al 50 мм ²	Винтовая клемма под кольцевой наконечник	Распределит. клемма	
		Жёсткие	Гибкие или с наконечником			Жёсткие кабели	Гибкие кабели
0,5 - 25 A	2 Н·м	1 - 25 мм ²	1 - 16 мм ²	-	5 мм	-	-
32 - 63 A	3,5 Н·м	1 - 35 мм ²	1 - 25 мм ²	50 мм ²		3 x 16 мм ²	3 x 10 мм ²

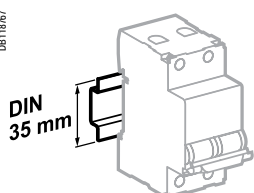

Крепление защёлкиванием на DIN-рейке шириной 35 мм

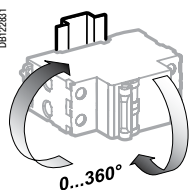

Любое установочное положение

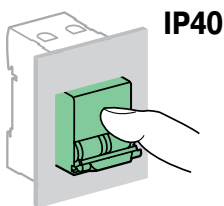
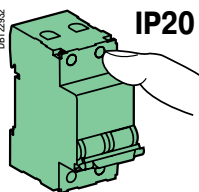

Технические характеристики

Основные характеристики		
Согласно МЭК/EN 60947-2		
Напряжение изоляции (Ui)		500 В пер. тока
Степень загрязнения		3
Номинальное импульсное напряжение (Uimp)		6 кВ
Отключение тепловой защитой	Эталонная температура	50 °C
	Влияние температуры окружающей среды	Обращайтесь в Schneider Electric
Отключение электромагнитной защитой	Кривая B	4 In ± 20 %
	Кривая C	8 In ± 20 %
	Кривая D	12 In ± 20 %
Категория применения		A
Согласно МЭК/EN 60898-1		
Класс токоограничения		3
Номинальный ток отключения и включения одного полюса (Icn1)		Icn1 = Icn
Дополнительные характеристики		
Степень защиты (МЭК 60529)	Открытый аппарат	IP20
	Аппарат в модульном шкафу	IP40 Класс изоляции II
Износостойкость (кол-во циклов В-О)	Электрическая	10000
	Механическая	20000
Категория перенапряжения (МЭК 60364)		IV
Рабочая температура		От -35 до +70 °C
Температура хранения		От -40 до +85 °C
Тропическое исполнение (МЭК 60068-1)		Степень 2 (относительная влажность 95 % при 55 °C)

Масса (г)

Автоматический выключатель	
Кол-во полюсов	iC60N
1	125
2	250
3	375
4	500

Размеры (мм)

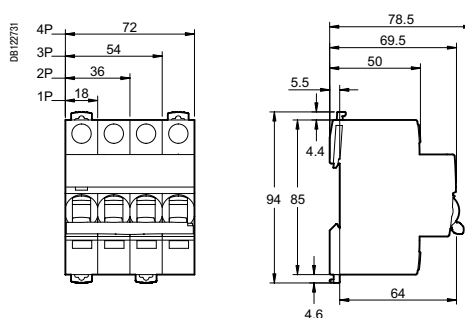

Автоматические выключатели iC60H (кривые B, C, D)



МЭК/EN 60947-2 МЭК/EN 60898-1

- Автоматические выключатели iC60H отвечают требованиям нескольких стандартов и сочетают в себе следующие функции:
 - защита цепей от токов короткого замыкания;
 - защита цепей от токов перегрузки;
 - возможность секционирования в промышленных электроустановках в соответствии со стандартом МЭК/EN 60947-2;
 - индикация аварийного отключения посредством красного механического индикатора состояния, расположенного на передней панели автоматического выключателя.

Переменный ток, 50/60 Гц

Ток отключения (Icu) согласно МЭК/EN 60947-2	Напряжение (Ue)				Ном. ток отключения (Ics)
	Ph/Ph (2P, 3P, 4P)	12 - 133 В	220 - 240 В	380 - 415 В	
Ph/N (1P)	12 - 60 В	100 - 133 В	220 - 240 В	-	
Ном. ток (In) 0,5 - 4 А	70 кА	70 кА	70 кА	50 кА	100 % Icu
6 - 40 А	42 кА	30 кА	15 кА	10 кА	50 % Icu
50/63 А	42 кА	-	15 кА	10 кА	50 % Icu

Ток отключения (Icp) согласно МЭК/EN 60898-1

Напряжение (Ue)	Ток отключения (Icp) согласно МЭК/EN 60898-1	
	Ph/Ph	Ph/N
400 В	400 В	230 В
Ном. ток (In) 0,5 - 63 А	10000 А	

Постоянный ток

Ток отключения (Icu) согласно МЭК/EN 60947-2	Напряжение (Ue)			Ном. ток отключения (Ics)
	Между +/-	12 - 72 В	100 - 133 В	
Кол-во полюсов	1	2 (последов.)	3 (последов.)	4 (последов.)
Ном. ток (In) 0,5 - 63 А	10 кА	10 кА	10 кА	10 кА

Каталожные номера

Автоматический выключатель iC60H

Кол-во полюсов	1		
Вспомогательные устройства	Дистанционное отключение и сигнализация, стр. 146-149		
Vigi iC60			
Ном. ток (In)	Кривая		
	B	C	D
0,5 А	A9F83170	A9F84170	A9F85170
1 А	A9F83101	A9F84101	A9F85101
2 А	A9F83102	A9F84102	A9F85102
3 А	A9F83103	A9F84103	A9F85103
4 А	A9F83104	A9F84104	A9F85104
6 А	A9F88106	A9F89106	A9F85106
10 А	A9F88110	A9F89110	A9F85110
13 А	A9F83113	A9F84113	A9F85113
16 А	A9F88116	A9F89116	A9F85116
20 А	A9F88120	A9F89120	A9F85120
25 А	A9F88125	A9F89125	A9F85125
32 А	A9F88132	A9F89132	A9F85132
40 А	A9F88140	A9F89140	A9F85140
50 А	A9F88150	A9F89150	A9F85150
63 А	A9F88163	A9F89163	A9F85163
Кол-во модулей Ш = 9 мм	2		
Аксессуары	Стр. 144		

PE 10465-40

■ Изолированные клеммы IP20

Окно VISI-TRIP
 ■ Индикация аварийного отключения посредством красного механического индикатора состояния, расположенного на передней панели автоматического выключателя

Секционирование с гарантированным отключением
 ■ Возможность секционирования в промышленных электроустановках в соответствии со стандартом МЭК/EN 60947-2.
 ■ Зелёная полоса гарантирует физическое размыкание контактов и обеспечивает полную безопасность выполнения работ на отходящей цепи.

■ Много места для маркировки цепей

■ Фиксация двойным пружинным зажимом позволяет демонтировать устройство, не снимая гребёчатую шинку

■ Увеличенный срок службы изделий благодаря:
 хорошей стойкости к перенапряжениям: за счёт своей конструкции изделия демонстрируют высокий уровень характеристик при использовании в промышленной среде (степень загрязнения, номинальное импульсное напряжение, напряжение изоляции);
 повышенному уровню токоограничения (см. кривые токоограничения);
 механизму быстрого включения, действие которого не зависит от скорости перемещения рукоятки.
 ■ Дистанционная индикация состояния (включено / отключено / аварийное отключение) с помощью дополнительных вспомогательных контактов (на заказ).
 ■ Подвод питания сверху или снизу.

2			3			4		
Дистанционное отключение и сигнализация, стр. 146-149 Дифференциальный блок Vigi iC60, стр. 82 Кривая			Дистанционное отключение и сигнализация, стр. 146-149 Дифференциальный блок Vigi iC60, стр. 82 Кривая			Дистанционное отключение и сигнализация, стр. 146-149 Дифференциальный блок Vigi iC60, стр. 82 Кривая		
В	С	Д	В	С	Д	В	С	Д
A9F83270	A9F84270	A9F85270	A9F83370	A9F84370	A9F85370	A9F83470	A9F84470	A9F85470
A9F83201	A9F84201	A9F85201	A9F83301	A9F84301	A9F85301	A9F83401	A9F84401	A9F85401
A9F83202	A9F84202	A9F85202	A9F83302	A9F84302	A9F85302	A9F83402	A9F84402	A9F85402
A9F83203	A9F84203	A9F85203	A9F83303	A9F84303	A9F85303	A9F83403	A9F84403	A9F85403
A9F83204	A9F84204	A9F85204	A9F83304	A9F84304	A9F85304	A9F83404	A9F84404	A9F85404
A9F88206	A9F89206	A9F85206	A9F88306	A9F89306	A9F85306	A9F88406	A9F89406	A9F85406
A9F88210	A9F89210	A9F85210	A9F88310	A9F89310	A9F85310	A9F88410	A9F89410	A9F85410
A9F83213	A9F84213	A9F85213	A9F83313	A9F84313	A9F85313	A9F83413	A9F84413	A9F85413
A9F88216	A9F89216	A9F85216	A9F88316	A9F89316	A9F85316	A9F88416	A9F89416	A9F85416
A9F88220	A9F89220	A9F85220	A9F88320	A9F89320	A9F85320	A9F88420	A9F89420	A9F85420
A9F88225	A9F89225	A9F85225	A9F88325	A9F89325	A9F85325	A9F88425	A9F89425	A9F85425
A9F88232	A9F89232	A9F85232	A9F88332	A9F89332	A9F85332	A9F88432	A9F89432	A9F85432
A9F88240	A9F89240	A9F85240	A9F88340	A9F89340	A9F85340	A9F88440	A9F89440	A9F85440
A9F88250	A9F89250	A9F85250	A9F88350	A9F89350	A9F85350	A9F88450	A9F89450	A9F85450
A9F88263	A9F89263	A9F85263	A9F88363	A9F89363	A9F85363	A9F88463	A9F89463	A9F85463
4			6			8		
Стр. 144			Стр. 144			Стр. 144		

Автоматические выключатели iC60H (кривые B, C, D)

Присоединение

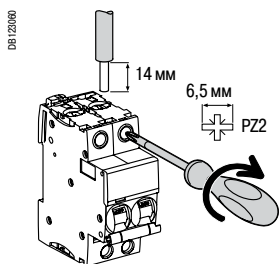

Ном. ток	Момент затяжки	Без аксессуаров		С аксессуарами			
		Медные кабели	Жёсткие	Гибкие или с наконечником	Клемма Al 50 мм ²	Винтовая клемма под кольцевой наконечник	Распределит. клемма
0,5 - 25 A	2 Н·м	1 - 25 мм ²	1 - 16 мм ²	-	5 мм	-	-
32 - 63 A	3,5 Н·м	1 - 35 мм ²	1 - 25 мм ²	50 мм ²		3 x 16 мм ²	3 x 10 мм ²

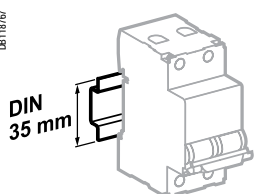

Крепление защёлкиванием на DIN-рейке шириной 35 мм

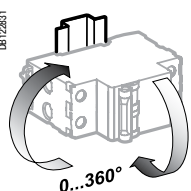

Любое установочное положение

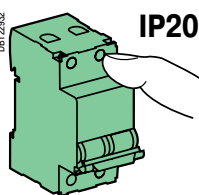

IP20

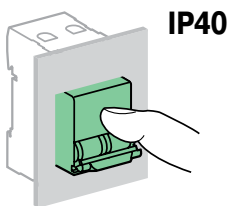

IP40

Технические характеристики

Основные характеристики

Согласно МЭК/EN 60947-2

Напряжение изоляции (Ui)	500 В пер. тока	
Степень загрязнения	3	
Номинальное импульсное напряжение (Uimp)	6 кВ	
Отключение тепловой защиты	Эталонная температура	50 °C
	Влияние температуры окружающей среды	Обращайтесь в Schneider Electric
Отключение электромагнитной защиты	Кривая B	4 In ± 20 %
	Кривая C	8 In ± 20 %
	Кривая D	12 In ± 20 %
Категория применения	A	

Согласно МЭК/EN 60898-1

Класс токоограничения	3
Номинальный ток отключения и включения одного полюса (Icn1)	Icn1 = Icn

Дополнительные характеристики

Степень защиты (МЭК 60529)	Открытый аппарат	IP20
	Аппарат в модульном шкафу	IP40 Класс изоляции II
Износостойкость (кол-во циклов В-О)	Электрическая	10000
	Механическая	20000
Категория перенапряжения (МЭК 60364)	IV	
Рабочая температура	От -35 до +70 °C	
Температура хранения	От -40 до +85 °C	
Тропическое исполнение (МЭК 60068-1)	Степень 2 (относительная влажность 95 % при 55 °C)	

Автоматические выключатели iC60H (кривые B, C, D)

Масса (г)

Автоматический выключатель	
Кол-во полюсов	iC60H
1	125
2	250
3	375
4	500

Размеры (мм)

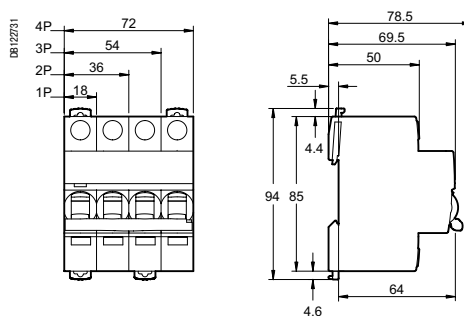

Автоматические выключатели iC60L (кривые B, C, K, Z)



МЭК/EN 60947-2

МЭК/EN 60898-1 до 40 А

- Автоматические выключатели iC60L отвечают требованиям нескольких стандартов и сочетают в себе следующие функции:
 - защита цепей от токов короткого замыкания;
 - защита цепей от токов перегрузки;
 - возможность секционирования в промышленных электроустановках в соответствии со стандартом МЭК/EN 60947-2;
 - индикация аварийного отключения посредством красного механического индикатора состояния, расположенного на передней панели автоматического выключателя.

Переменный ток, 50/60 Гц

Ток отключения (Icu) согласно МЭК/EN 60947-2					Ном. ток отключения (Ics)
Ph/Ph (2P, 3P, 4P)	Напряжение (Ue)				
Ph/N (1P)	12 - 60 В	100 - 133 В	220 - 240 В	380 - 415 В	440 В
Ном. ток (In)	0,5 - 4 А	100 кА	100 кА	100 кА	70 кА
	6 - 25 А	70 кА	-	25 кА	20 кА
	32/40 А	70 кА	-	20 кА	15 кА
	50/63 А	70 кА	-	15 кА	10 кА

Ток отключения (Icp) согласно МЭК/EN 60898-1

Ток отключения (Icp) согласно МЭК/EN 60898-1	
Напряжение (Ue)	Ток отключения (Icp)
Ph/Ph	400 В
Ph/N	230 В
Ном. ток (In)	0,5 - 40 А
	15000 А

Постоянный ток

Ток отключения (Icu) согласно МЭК/EN 60947-2					Ном. ток отключения (Ics)
Между +/-	Напряжение (Ue)				
Кол-во полюсов	12 - 72 В	100 - 144 В	220 - 250 В	220 - 250 В	
	1	2 (последов.)	3 (последов.)	4 (последов.)	
Ном. ток (In)	0,5 - 63 А	15 кА	15 кА	15 кА	100 % Icu

Каталожные номера

Автоматический выключатель iC60L

Кол-во полюсов	1	2
Вспомогательные устройства	Дистанционное отключение и сигнализация, стр. 146-149	Дистанционное отключение и сигнализация, стр. 146-149
Vigi iC60		Дифференциальный блок Vigi iC60, стр. 82
Ном. ток (In)	Кривая	Кривая
	B C K Z	B C K Z
0,5 А	A9F93170 A9F94170 A9F95170 A9F92170	A9F93270 A9F94270 A9F95270 A9F92270
1 А	A9F93101 A9F94101 A9F95101 A9F92101	A9F93201 A9F94201 A9F95201 A9F92201
1,6 А	- - A9F95172 A9F92172	- - A9F95272 A9F92272
2 А	A9F93102 A9F94102 A9F95102 A9F92102	A9F93202 A9F94202 A9F95202 A9F92202
3 А	A9F93103 A9F94103 A9F95103 A9F92103	A9F93203 A9F94203 A9F95203 A9F92203
4 А	A9F93104 A9F94104 A9F95104 A9F92104	A9F93204 A9F94204 A9F95204 A9F92204
6 А	A9F93106 A9F94106 A9F95106 A9F92106	A9F93206 A9F94206 A9F95206 A9F92206
10 А	A9F93110 A9F94110 A9F95110 A9F92110	A9F93210 A9F94210 A9F95210 A9F92210
16 А	A9F93116 A9F94116 A9F95116 A9F92116	A9F93216 A9F94216 A9F95216 A9F92216
20 А	A9F93120 A9F94120 A9F95120 A9F92120	A9F93220 A9F94220 A9F95220 A9F92220
25 А	A9F93125 A9F94125 A9F95125 A9F92125	A9F93225 A9F94225 A9F95225 A9F92225
32 А	A9F93132 A9F94132 A9F95132 A9F92132	A9F93232 A9F94232 A9F95232 A9F92232
40 А	A9F93140 A9F94140 A9F95140 A9F92140	A9F93240 A9F94240 A9F95240 A9F92240
50 А	A9F93150 A9F94150 A9F95150 A9F92150	A9F93250 A9F94250 A9F95250 A9F92250
63 А	A9F93163 A9F94163 A9F95163 A9F92163	A9F93263 A9F94263 A9F95263 A9F92263
Кол-во модулей Ш = 9 мм	2	4
Аксессуары	Стр. 144	Стр. 144

(1) 100 % Icu для номинального тока 6 - 25 А при Ue 100 - 133 В пер. тока Ph/Ph и Ue 12 - 60 В пер. тока Ph/N.

РБ 0469-40

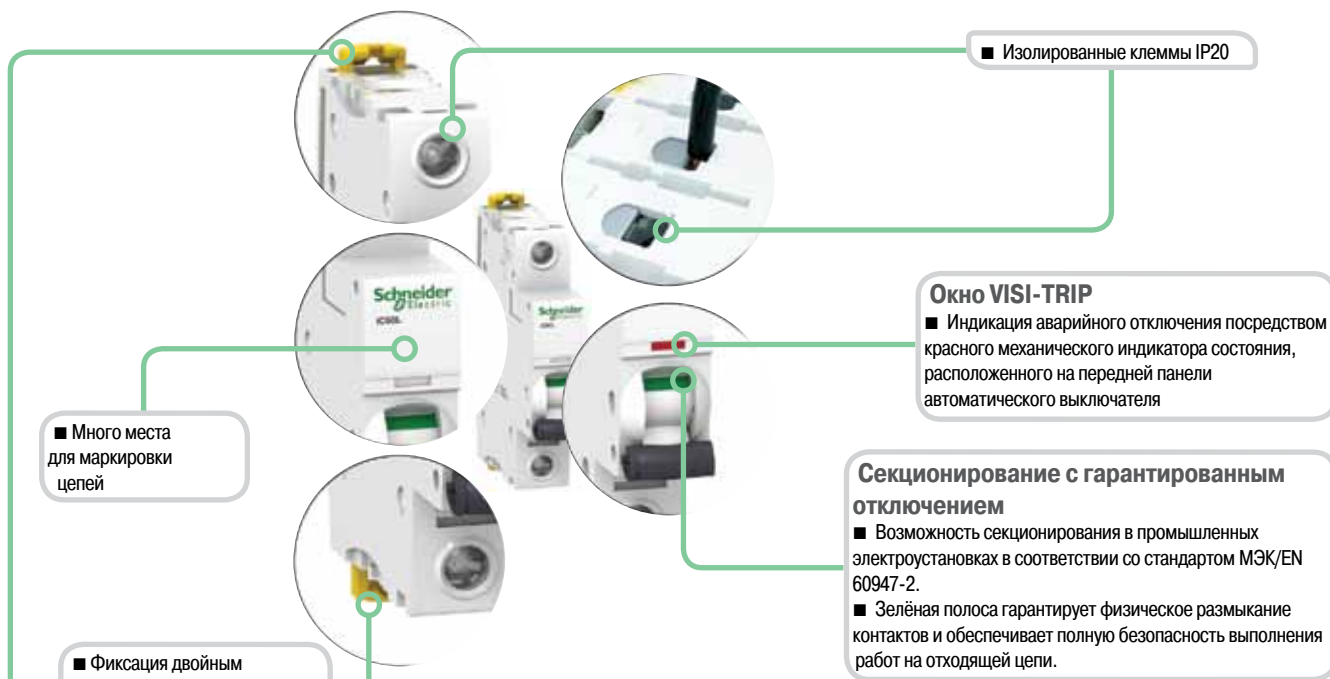

■ Изолированные клеммы IP20

Окно VISI-TRIP
 ■ Индикация аварийного отключения посредством красного механического индикатора состояния, расположенного на передней панели автоматического выключателя

Секционирование с гарантированным отключением
 ■ Возможность секционирования в промышленных электроустановках в соответствии со стандартом МЭК/EN 60947-2.
 ■ Зелёная полоса гарантирует физическое размыкание контактов и обеспечивает полную безопасность выполнения работ на отходящей цепи.

■ Много места для маркировки цепей

■ Фиксация двойным пружинным зажимом позволяет демонтировать устройство, не снимая гребенчатую шинку

- Увеличенный срок службы изделий благодаря:
 - хорошей стойкости к перенапряжениям: за счёт своей конструкции изделия демонстрируют высокий уровень характеристик при использовании в промышленной среде (степень загрязнения, номинальное импульсное напряжение, напряжение изоляции);
 - повышенному уровню токоограничения (см. кривые токоограничения);
 - механизму быстрого включения, действие которого не зависит от скорости перемещения рукоятки.
- Дистанционная индикация состояния (включено / отключено / аварийное отключение) с помощью дополнительных вспомогательных контактов (на заказ).
- Подвод питания сверху или снизу.

3				4			
Дистанционное отключение и сигнализация, стр. 146-149				Дистанционное отключение и сигнализация, стр. 146-149			
Дифференциальный блок Vigi iC60, стр. 82				Дифференциальный блок Vigi iC60, стр. 82			
Кривая В		Кривая С		Кривая К		Кривая Z	
A9F93370	A9F94370	A9F95370	A9F92370	A9F93470	A9F94470	A9F95470	A9F92470
A9F93301	A9F94301	A9F95301	A9F92301	A9F93401	A9F94401	A9F95401	A9F92401
-	-	A9F95372	A9F92372	-	-	A9F95472	A9F92472
A9F93302	A9F94302	A9F95302	A9F92302	A9F93402	A9F94402	A9F95402	A9F92402
A9F93303	A9F94303	A9F95303	A9F92303	A9F93403	A9F94403	A9F95403	A9F92403
A9F93304	A9F94304	A9F95304	A9F92304	A9F93404	A9F94404	A9F95404	A9F92404
A9F93306	A9F94306	A9F95306	A9F92306	A9F93406	A9F94406	A9F95406	A9F92406
A9F93310	A9F94310	A9F95310	A9F92310	A9F93410	A9F94410	A9F95410	A9F92410
A9F93316	A9F94316	A9F95316	A9F92316	A9F93416	A9F94416	A9F95416	A9F92416
A9F93320	A9F94320	A9F95320	A9F92320	A9F93420	A9F94420	A9F95420	A9F92420
A9F93325	A9F94325	A9F95325	A9F92325	A9F93425	A9F94425	A9F95425	A9F92425
A9F93332	A9F94332	A9F95332	A9F92332	A9F93432	A9F94432	A9F95432	A9F92432
A9F93340	A9F94340	A9F95340	A9F92340	A9F93440	A9F94440	A9F95440	A9F92440
A9F93350	A9F94350	A9F95350	A9F92350	A9F93450	A9F94450	A9F95450	A9F92450
A9F93363	A9F94363	A9F95363	A9F92363	A9F93463	A9F94463	A9F95463	A9F92463

Присоединение

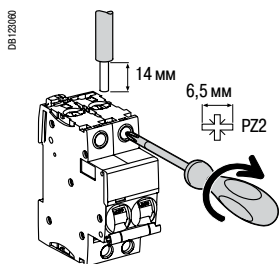

Ном. ток	Момент затяжки	Без аксессуаров		С аксессуарами			
		Медные кабели		Клемма AI 50 мм ²	Винтовая клемма под кольцевой наконечник	Распределит. клемма	
		Жёсткие	Гибкие или с наконечником			Жёсткие кабели	Гибкие кабели
0,5 - 25 A	2 Н·м	1 - 25 мм ²	1 - 16 мм ²	-	5 мм	-	-
32 - 63 A	3,5 Н·м	1 - 35 мм ²	1 - 25 мм ²	50 мм ²	-	3 x 16 мм ²	3 x 10 мм ²

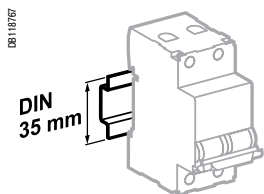

Крепление защёлкиванием на DIN-рейке шириной 35 мм

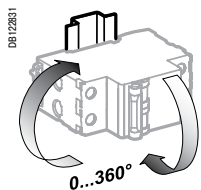

Любое установочное положение

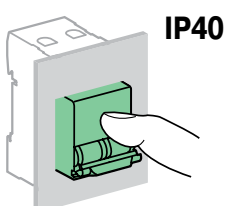
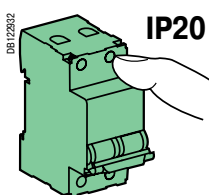

Технические характеристики

Основные характеристики

Согласно МЭК/EN 60947-2

Напряжение изоляции (Ui)	500 В пер. тока	
Степень загрязнения	3	
Номинальное импульсное напряжение (Uimp)	6 кВ	
Отключение тепловой защитой	Эталонная температура	50 °C
	Влияние температуры окружающей среды	Обращайтесь в Schneider Electric
Отключение электромагнитной защитой	Кривая B	4 In ± 20 %
	Кривая C	8 In ± 20 %
	Кривая Z	3 In ± 20 %
Категория применения	A	

Согласно МЭК/EN 60898-1

Класс токоограничения	3
Номинальный ток отключения и включения одного полюса (Icn1)	Icn1 = Icn

Дополнительные характеристики

Степень защиты (МЭК 60529)	Открытый аппарат	IP20
	Аппарат в модульном шкафу	IP40
Износостойкость (кол-во циклов В-О)	Электрическая	10000
	Механическая	20000
Категория перенапряжения (МЭК 60364)	IV	
Рабочая температура	От -35 до +70 °C	
Температура хранения	От -40 до +85 °C	
Тропическое исполнение (МЭК 60068-1)	Степень 2 (относительная влажность 95 % при 55 °C)	

Автоматические выключатели iC60L (кривые B, C, K, Z)

Масса (г)

Автоматический выключатель	
Кол-во полюсов	iC60L
1	125
2	250
3	375
4	500

Размеры (мм)

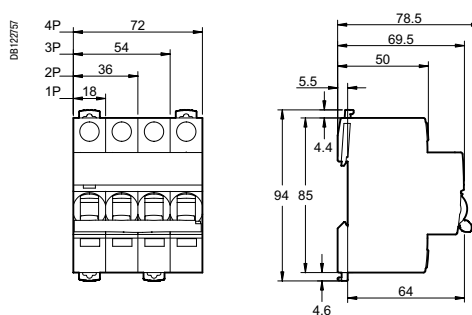

Автоматические выключатели C60H-DC (кривая C)



МЭК/EN 60947-2, GB 14048.2,
ГОСТ Р 50030.1-97, ГОСТ Р 50030.2-99,
UL1077



Автоматические выключатели C60H-DC применяются с цепях постоянного тока (системы автоматизации и управления промышленными процессами, транспорт, возобновляемая энергия и т.д.). Они выполняют функции защиты цепей от токов короткого замыкания и перегрузки, а также функции управления и секционирования.

Цвет пластика аппаратов iDPN N, DPN N Vigi, C60H-DC, C120 и аксессуаров к ним был изменен на белый при переходе к серии Acti 9. Каталожные номера таких аппаратов начинаются с префикса A9N.



Каталожные номера

C60H-DC		
Рабочее напряжение (Ue)	12...250 В пост. тока	12...500 В пост. тока
Номинальное напряжение (Un)	250 В пост. тока	500 В пост. тока
Кол-во полюсов	1P	2P
Кривая	C	C
Количество модулей Ш = 9 мм	2	4
Схемы	<p>Подвод питания сверху или снизу с соблюдением полярности</p>	<p>Подвод питания сверху или снизу</p>
Стандарты	МЭК 60947-2 EN 60947-2 GB 14048.2	МЭК 60947-2 EN 60947-2 GB 14048.2
Ток отключения	20 кА / 110 В пост. тока 10 кА / 220 В пост. тока 6 кА / 250 В пост. тока	20 кА / 220 В пост. тока 10 кА / 440 В пост. тока 6 кА / 500 В пост. тока
Ном. ток (A)*		
0,5	A9N61500	A9N61520
1	A9N61501	A9N61521
2	A9N61502	A9N61522
3	A9N61503	A9N61523
4	A9N61504	A9N61524
5	A9N61505	A9N61525
6	A9N61506	A9N61526
10	A9N61508	A9N61528
13	A9N61509	A9N61529
15	A9N61510	A9N61530
16	A9N61511	A9N61531
20	A9N61512	A9N61532
25	A9N61513	A9N61533
30	A9N61514	A9N61534
32	A9N61515	A9N61535
40	A9N61517	A9N61537
50	A9N61518	A9N61538
63	A9N61519	A9N61539

* За информацией о работе при 25 °C обращайтесь в Schneider Electric.

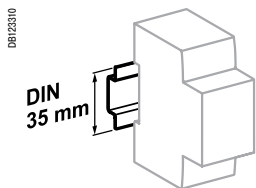

Крепление защёлкиванием на DIN-рейке шириной 35 мм

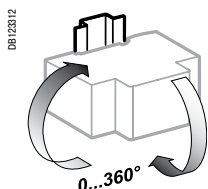

Любое установочное положение

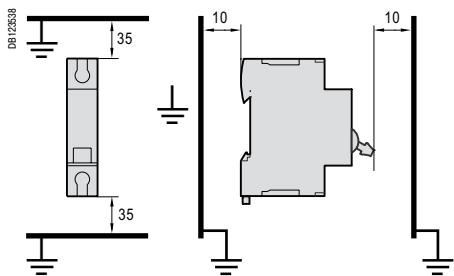
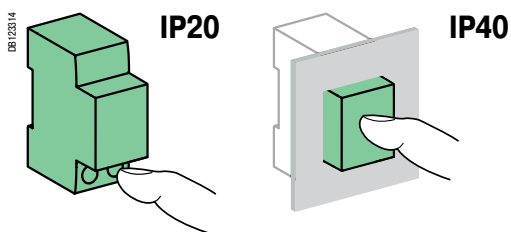

Минимальные расстояния (мм) между автоматическим выключателем и заземлёнными металлическими частями при установке вне оболочки.

Технические характеристики

- Кривые отключения: кривая C – защита от сверхтоков для любого вида применения.
- Гарантированное отключение: зелёная полоса гарантирует физическое размыкание контактов и обеспечивает полную безопасность выполнения работ на отходящей цепи.
- Подходят для секционирования в соответствии с требованиями стандарта МЭК/EN 60947-2.
- Увеличенный срок службы: благодаря быстрому включению, независимому от скорости воздействия на рукоятку.
- Ограничение тока в случае повреждения: быстрое размыкание контактов позволяет предотвратить выход из строя потребителей при коротком замыкании.

Основные характеристики

Номинальный ток отключения (Ics)	75 % полного тока отключения (Icu)
Рассеиваемая мощность	Обращайтесь в Schneider Electric
Срабатывание электромагнитной защиты (Ii)	8,5 In ($\pm 20\%$) (аналогично кривой C)
Номинальное импульсное напряжение (Uimp) за передней панелью	6 кВ
Номинальное напряжение изоляции (Ui)	500 В пост. тока

Износостойкость (кол-во циклов В-О)

Электрическая	3 000 циклов (при L/R=2 мс) 6 000 циклов с резистивной цепью
Механическая	20 000 циклов

Дополнительные характеристики

Степень загрязнения	3
Категория применения	A (без выдержки времени в соответствии со стандартом МЭК/EN 60947-2)
Тропическое исполнение (МЭК 60068-2 и GB 14048.2)	Степень 2 (относительная влажность 95 % при 55 °C)
Рабочая температура	От -25 до 70 °C
Температура хранения	От -40 до 85 °C



Несоблюдение полярности при подключении может привести к возгоранию и/или тяжким телесным повреждениям.

- Необходимо строго соблюдать полярность при подключении (маркировка на передней панели).
- Данную аппаратуру можно использовать только в цепях постоянного тока.

Масса (г)

Автоматический выключатель

Количество полюсов	C60H-DC
1P	128 г
2P	256 г

Размеры (мм)

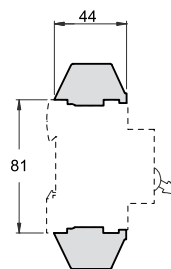
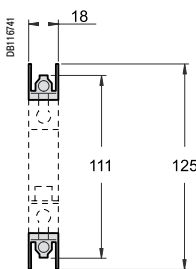
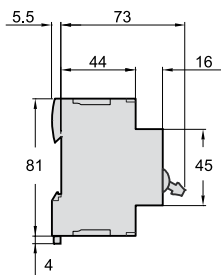
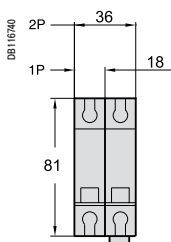

C60H-DC

Комплект для кольцевых наконечников

Автоматические выключатели C60H-DC (кривая C)

Присоединение

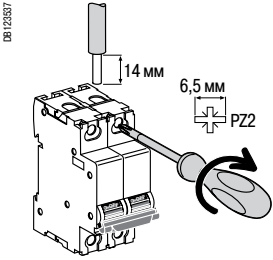

Ном. ток	Момент затяжки	Без аксессуаров		С аксессуарами			
		Медные кабели		Клемма Al 50 мм ²	Винтовая клемма под кольцевой наконечник	Распред. клемма	
		Жёсткие / полужёсткие	Гибкие или с наконечником			Жёсткие кабели	Гибкие кабели
≤ 25 А	2,5 Н·м	1 - 25 мм ²	1 - 16 мм ²	50 мм ²	∅ 5 мм	3 x 16 мм ²	3 x 10 мм ²
> 25 А	3,5 Н·м	1 - 35 мм ²	1 - 25 мм ²	-	-	-	-

1	Переходник	См. стр. 289
2	Гребёночная шинка	См. стр. 289
3	Клемма 50 мм ² Al / Cu	27060
4	Винтовая клемма под кольцевой наконечник	27053
5	Соединительный комплект для кольцевого наконечника ∅ 5 мм (ввод/вывод)	17400
6	Изолированная распределительная клемма	4 шт. 19091 3 шт. 19096

Монтажные аксессуары

7	Пломбируемая клеммная заглушка	26976
8	Межполюсная перегородка	27001
9	Поворотная рукоятка	
	Передачный механизм	27046
	Подвижная рукоятка	27047
	Стационарная рукоятка	27048
10	Защитная крышка винтов	26981
11	Навесная блокировка (блокировка в отключённом положении)	26970
12	Навесная блокировка	A9A27062
13	Основание для установки втычных автоматов	26996
14	Зашелкивающаяся маркировка	См. стр. 283

Вспомогательные электрические устройства

Вспомогательные контакты

15	Контакт сигнализации аварийного отключения SD	См. стр. 154
16	Вспомогательный контакт OF	См. стр. 154

Расцепители

17	Расцепитель минимального напряжения MN	См. стр. 154
18	Независимый расцепитель MX + OF	См. стр. 154

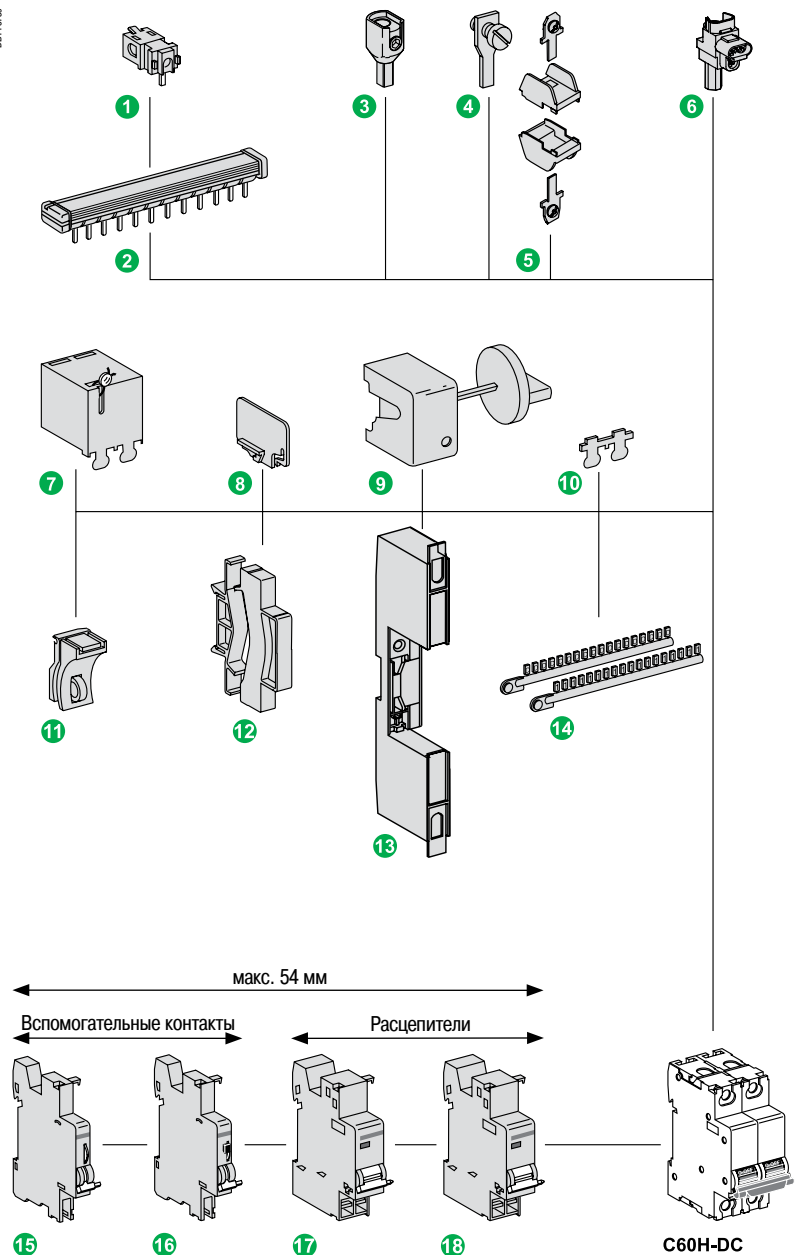

■ Вспомогательные электрические устройства устанавливаются только слева от автоматического выключателя в зоне шириной до 54 мм.
 ■ Если вспомогательные контакты SD объединены со вспомогательными устройствами для расцепления (MN, MX и т.д.), они должны быть установлены слева от последних.

Присоединение нескольких кабелей

Без аксессуаров

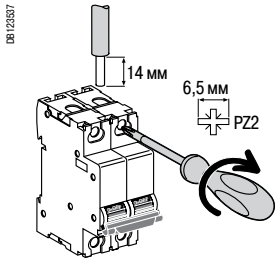

Ном. ток	Момент затяжки	2 медных кабеля		3 медных/комбинированных кабеля	
		Жёсткие / полужёсткие	Гибкие или с наконечником	Гибкие / полужёсткие	Гибкие / полужёсткие / жёсткие
≤ 25 A	2,5 Н·м	DB112296 	DB112296 		
> 25 A	3,5 Н·м	2 x 1 мм ² - 2 x 10 мм ²	3 x 1 мм ²	2 x 2,5 мм ² + 1 x 1,5 мм ²	2 x 10 мм ² + 1 x 6 мм ²

Автоматические выключатели iK60N (кривая C)



МЭК/EN 60898-1



- Автоматические выключатели iK60N сочетают в себе следующие функции:
 - защита цепей от токов короткого замыкания;
 - защита цепей от токов перегрузки;
 - секционирование, включение и отключение.

Автоматический выключатель iK60N, 50/60 Гц		Номинальный ток отключения (Ics)
Ток отключения при коротком замыкании (Icp) согласно МЭК/EN 60898-1		
Ph/Ph	400 В	
Ph/N	230 В	
Ном. ток (In)	1 - 63 А	6000 А

Каталожные номера

Автоматический выключатель iK60N				
Кол-во полюсов	1	2	3	4
Вспомогательные устройства	Без вспомогат. устройств	Без вспомогат. устройств	Без вспомогат. устройств	Без вспомогат. устройств
Vigi iC60	Без блока Vigi iC60	Без блока Vigi iC60	Без блока Vigi iC60	Без блока Vigi iC60
Ном. ток (In)	Кривая C	Кривая C	Кривая C	Кривая C
1 А	A9K24101	A9K24201	-	-
2 А	A9K24102	A9K24202	-	-
3 А	A9K24103	A9K24203	-	-
4 А	A9K24104	A9K24204	-	-
6 А	A9K24106	A9K24206	A9K24306	A9K24406
10 А	A9K24110	A9K24210	A9K24310	A9K24410
13 А	A9K24113	A9K24213	A9K24313	A9K24413
16 А	A9K24116	A9K24216	A9K24316	A9K24416
20 А	A9K24120	A9K24220	A9K24320	A9K24420
25 А	A9K24125	A9K24225	A9K24325	A9K24425
32 А	A9K24132	A9K24232	A9K24332	A9K24432
40 А	A9K24140	A9K24240	A9K24340	A9K24440
50 А	A9K24150	A9K24250	A9K24350	A9K24450
63 А	A9K24163	A9K24263	A9K24363	A9K24463
Рабочая частота	50/60 Гц	50/60 Гц	50/60 Гц	50/60 Гц
Кол-во модулей Ш = 9 мм	2	4	6	8
Аксессуары (1)	Стр. 144	Стр. 144	Стр. 144	Стр. 144

(1) Только для монтажа и присоединения.

PE10493-40

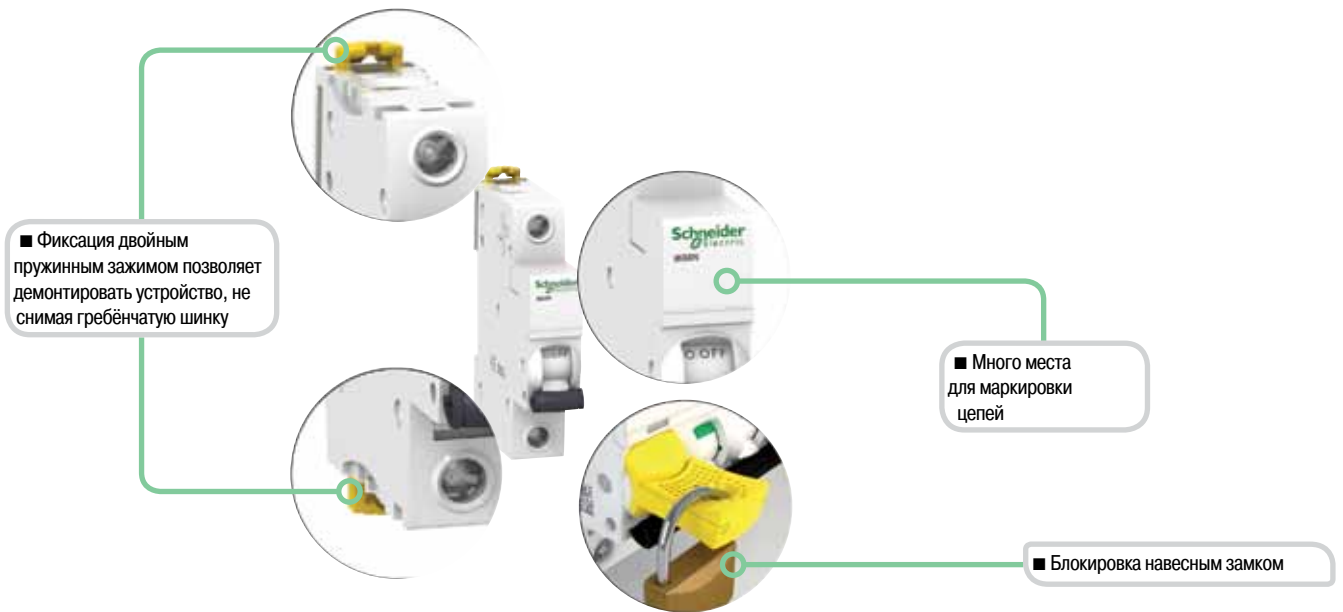

- Механизм быстрого включения, действие которого не зависит от скорости перемещения рукоятки.
- Подвод питания сверху или снизу.

Присоединение

DB122963

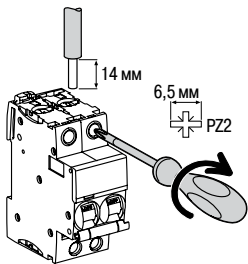

Тип	Ном. ток	Момент затяжки	Медные кабели	
			Жёсткие	Гибкие или с наконечником
Кривая C	1 - 32 А	2 Н·м		
	40 - 63 А	3,5 Н·м		

Без аксессуаров

Автоматические выключатели iK60N (кривая C)

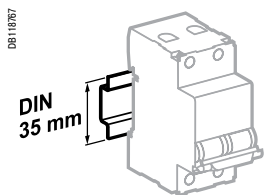

Крепление защёлкиванием на DIN-рейке шириной 35 мм

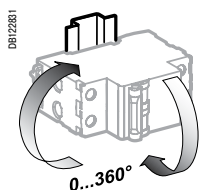

Любое установочное положение

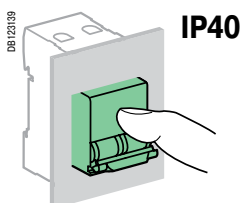

Технические характеристики

Основные характеристики

Согласно МЭК/EN 60898-1

Напряжение изоляции (Ui)	440 В пер. тока	
Степень загрязнения	2	
Номинальное импульсное напряжение (Uimp)	4 кВ	
Отключение тепловой защитой	Эталонная температура	30 °C
	Влияние температуры окружающей среды	Обращайтесь в Schneider Electric
Отключение электромагнитной защитой	Кривая C	5 - 10 I _n
Класс токоограничения	3	
Номинальный ток отключения и включения одного полюса (I _{cn1})	I _{cn1} = I _{cn}	

Дополнительные характеристики

Степень защиты (МЭК 60529)	Аппарат в модульном шкафу	IP40
Износостойкость (кол-во циклов В-О)	Электрическая	10000
	Механическая	20000
Категория перенапряжения (МЭК 60364)	III	
Рабочая температура	От -25 до +60 °C	
Температура хранения	От -40 до +85 °C	

Масса (г)

Автоматический выключатель

Кол-во полюсов	iK60N
1	100
2	200
3	300
4	400

Размеры (мм)

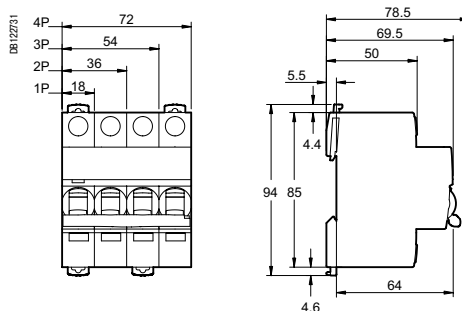



МЭК/EN 60898-1

Автоматические выключатели предназначены для защиты от токов короткого замыкания и перегрузки, для управления и секционирования оконечных распределительных цепей промышленных, сельскохозяйственных и административно-коммерческих объектов, в системе заземления TT или TN-S, где требуется отключение нейтрали без необходимости её защиты.

Цвет пластика аппаратов iDPN N, DPN N Vigji, C60H-DC, C120 и аксессуаров к ним был изменен на белый при переходе к серии Acti 9. Каталожные номера таких аппаратов начинаются с префикса A9N.

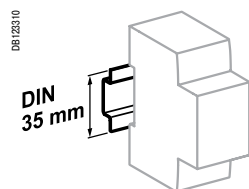

Крепление защёлкиванием на DIN-рейке шириной 35 мм

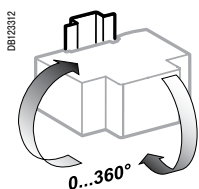

Любое установочное положение

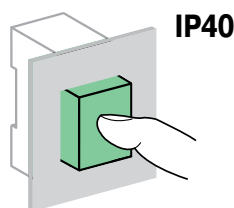
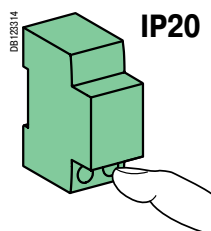

Размеры (мм)

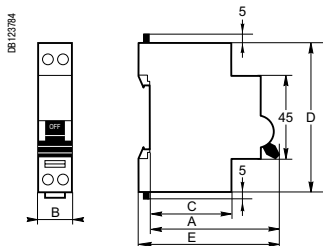

Автоматические выключатели

Тип	Кол-во полюсов	A	B	C	D	E
iDPN N	1P+N	70	18	44	80	76

Масса (г)

Автоматические выключатели

Кол-во полюсов	iDPN N
1P+N	115

Каталожные номера

6000	
Кол-во полюсов	1P+N
Вспомогательные устройства	Стр. 154-157
Ном. ток (In)	Кривая C
1 A	A9N21552
2 A	A9N21553
3 A	A9N21554
6 A	A9N21555
10 A	A9N21556
13 A	A9N21725
16 A	A9N21557
20 A	A9N21558
25 A	A9N21559
32 A	A9N21560
40 A	A9N21561
Кол-во модулей Ш = 9 мм	2
Аксессуары	Стр. 110

Технические характеристики

Основные характеристики		iDPN N	
Напряжение изоляции (Ui)	Ph/Ph	440 В пер. тока	
Рабочее напряжение (Ue)	Ph/N	230 В пер. тока	
	Ph/Ph	400 В пер. тока	
Отключение электромагнитной защитой	Кривая B	3 - 5 In	-
	Кривая C	5 - 10 In	■
	Кривая D	10 - 14 In	-

Согласно EN 60898-1

Класс токоограничения	3
Ток отключения (Icn)	6000 A
Номинальный ток отключения (Ics)	100 % Icn
Номинальный ток отключения и включения одного полюса (Icn1)	Icn1 = Icn
Согласно МЭК 60947-2	
Номинальное импульсное напряжение (Uimp)	4 кВ
Ток отключения (Icu)	10 кА
Степень загрязнения	3 согласно МЭК 60947-1 (для установки в промышленной среде)

Дополнительные характеристики

Степень защиты (МЭК 60529)	Открытый аппарат	IP20
	Аппарат в модульном шкафу	IP40, класс изоляции II
Износостойкость (кол-во циклов В-О)	Электрическая ≤ 20 A	20000
	≥ 25 A	10000
	Механическая	20000
Рабочая температура	От -25 до +70 °C	
Температура хранения	От -40 до +70 °C	
Тропическое исполнение (МЭК 60068-1)	Степень 2 (относительная влажность 95 % при 55 °C)	
Отключение и включение нейтрали сдвинуты по отношению к фазам	При коммутации аппарата не возникает перенапряжение	



A9N18360



A9N18376

МЭК/EN 60898-1, МЭК 60947-2

Автоматические выключатели C120N отвечают требованиям нескольких стандартов и сочетают в себе следующие функции:

- защита цепей от токов короткого замыкания;
- защита цепей от токов перегрузки;
- возможность секционирования в промышленных электроустановках в соответствии со стандартом МЭК/EN 60947-2;
- сигнализация повреждения и аварийное отключение посредством устанавливаемых дополнительно вспомогательных устройств.

Цвет пластика аппаратов iDPN N, DPN N Vigi, C60H-DC, C120 и аксессуаров к ним был изменен на белый при переходе к серии Acti 9. Каталожные номера таких аппаратов начинаются с префикса A9N.

Переменный ток (АС) 50/60 Гц

Ток отключения (I_{cu}) согласно МЭК/EN 60947-2

Количество полюсов	Напряжение (В)				Ном. ток отключения (I _{cs})
	130 В	230 - 400 В	400 - 415 В	440 В	
1P	130 В	230 - 400 В	400 - 415 В	440 В	
Ном. ток (I _n) 63 - 125 А	20 кА	10 кА	3 кА ⁽¹⁾	-	75 % I _{cu}
2P/3P/4P	130 В	230 - 400 В	400 - 415 В	440 В	
63 - 125 А	-	20 кА	10 кА	6 кА	75 % I _{cu}

Ток отключения (I_{cu}) согласно МЭК/EN 60898-1

Количество полюсов	Напряжение (В)	Ном. ток отключения (I _{cs})
1P, 2P, 3P, 4P	230 - 400 В	
Ном. ток (I _n) 63 - 125 А	10000 А	75 % I _{cu}

⁽¹⁾ Ток отключения для 1 полюса в системе IT с изолированной нейтралью (в случае двойного замыкания).

Постоянный ток (DC)

Ток отключения (I_{cu}) согласно МЭК/EN 60947-2

Количество полюсов	Напряжение (В)			Ном. ток отключения (I _{cs})
	24/48 В	125 В	250 В	
1P	24/48 В	125 В	250 В	
Ном. ток (I _n) 63 - 125 А	10 кА	10 кА	-	100 % I _{cu}
2P (последов.)	24/48 В	125 В	250 В	
63 - 125 А	-	-	10 кА	100 % I _{cu}

Каталожные номера

Автоматический выключатель C120N

Количество полюсов	1P			2P		
Вспомогательные устройства	Сигнализация и дистанционное отключение, стр. 154			Сигнализация и дистанционное отключение, стр. 154		
Vigi C120	Дифференциальный блок Vigi C120, стр. 88			Дифференциальный блок Vigi C120, стр. 88		
Ном. ток (I _n)	Кривая			Кривая		
	В	С	D	В	С	D
63 А	A9N18340	A9N18356	A9N18378	A9N18344	A9N18360	A9N18382
80 А	A9N18341	A9N18357	A9N18379	A9N18345	A9N18361	A9N18383
100 А	A9N18342	A9N18358	A9N18380	A9N18346	A9N18362	A9N18384
125 А	A9N18343	A9N18359	A9N18381	A9N18347	A9N18363	A9N18385
Кол-во модулей Ш = 9 мм	3			6		
Аксессуары	Стр. 152			Стр. 152		

FB 00907-40

■ Изолированные клеммы IP20



■ Место для 4 защёлкивающихся этикеток



Секционирование с гарантированным отключением

■ Зелёная полоса гарантирует физическое размыкание контактов и обеспечивает полную безопасность выполнения работ на отходящей цепи

- Увеличенный срок службы изделий благодаря:
 - хорошей стойкости к перенапряжениям: за счёт своей конструкции изделия демонстрируют высокий уровень характеристик при использовании в промышленной среде (степень загрязнения, номинальное импульсное напряжение, напряжение изоляции);
 - повышенному уровню токоограничения (см. кривые токоограничения);
 - механизму быстрого включения, действие которого не зависит от скорости перемещения рукоятки.
- Дистанционная индикация состояния (включено / отключено / аварийное отключение) с помощью дополнительных вспомогательных контактов (на заказ).
- Подвод питания сверху или снизу.

3P			4P		
Сигнализация и дистанционное отключение, стр. 154			Сигнализация и дистанционное отключение, стр. 154		
Дифференциальный блок Vigi C120, стр. 88			Дифференциальный блок Vigi C120, стр. 88		
Кривая			Кривая		
B	C	D	B	C	D
A9N18348	A9N18364	A9N18386	A9N18352	A9N18371	A9N18390
A9N18349	A9N18365	A9N18387	A9N18353	A9N18372	A9N18391
A9N18350	A9N18367	A9N18388	A9N18354	A9N18374	A9N18392
A9N18351	A9N18369	A9N18389	A9N18355	A9N18376	A9N18393
9			12		
Стр. 152			Стр. 152		

Присоединение

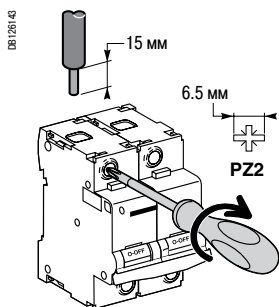

Ном. ток	Момент затяжки	Без аксессуаров		С аксессуарами			
		Медные кабели		Клемма AI 50 мм ²	Винтовая клемма под кольцевой наконечник	Распределительная клемма	
		Жёсткие / полужёсткие	Гибкие или с наконечником			Жёсткие кабели	Гибкие кабели
63 - 125 A	3,5 Н·м	1 - 50 мм ²	1,5 - 35 мм ²	AI	5 мм	3 x 16 мм ²	3 x 10 мм ²

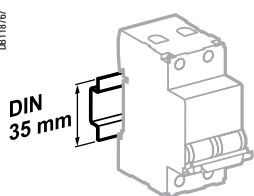

Крепление защёлкиванием на DIN-рейке шириной 35 мм

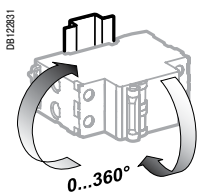

Любое установочное положение.

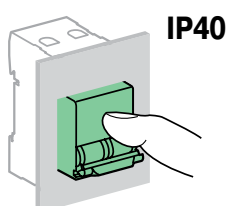
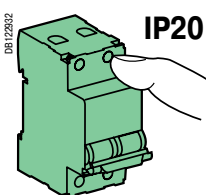

Технические характеристики

Основные характеристики		
Согласно МЭК/EN 60947-2		
Напряжение изоляции (Ui)		500 В пер. тока
Степень загрязнения		3
Номинальное импульсное напряжение (Uimp)		6 кВ
Срабатывание тепловой защиты	Эталонная температура	50 °C
Согласно МЭК/EN 60898-1		
Срабатывание электромагнитной защиты	Кривая B	3 и 5 In
	Кривая C	5 и 10 In
	Кривая D	10 и 14 In
Класс токоограничения		3
Дополнительные характеристики		
Степень защиты (МЭК 60529)	Открытый аппарат	IP20
	Аппарат в модульном шкафу	IP40
Износостойкость (кол-во циклов В-О)	Электрическая 63 A	10000
	80...125 A	5000
	Механическая	20000
Рабочая температура		От -30 до +70 °C
Температура хранения		От -40 до +85 °C
Тропическое исполнение (МЭК 60068-1)		Степень 2 (относительная влажность 95 % при 55 °C)

Автоматические выключатели C120N (кривые B, C, D)

Масса (г)

Автоматический выключатель	
Количество полюсов	C120N
1P	205
2P	410
3P	615
4P	820

Размеры (мм)

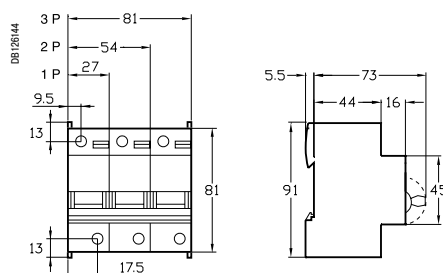



Помещается в модульный щиток!
Глубина всего 73 мм!



МЭК/EN 60898-1, МЭК/EN 60947-2

Автоматические выключатели C120H отвечают требованиям нескольких стандартов и сочетают в себе следующие функции:

- защита цепей от токов короткого замыкания;
- защита цепей от токов перегрузки;
- сигнализация повреждения и аварийное отключение посредством устанавливаемых дополнительно вспомогательных устройств.

Цвет пластика аппаратов iDPN N, DPN N Vigi, C60H-DC, C120 и аксессуаров к ним был изменен на белый при переходе к серии Acti 9. Каталожные номера таких аппаратов начинаются с префикса A9N.

Переменный ток 50/60 Гц

Ток отключения (I_{cu}) согласно МЭК/EN 60947-2

Кол-во полюсов	Напряжение (В)				Ном. ток отключения (I _{cs})
	130 В	220 - 240 В	380 - 415 В	440 В	
1P	130 В	220 - 240 В	380 - 415 В	440 В	50 % I _{cu}
Ном. ток (In) 63 - 125 А	30 кА	15 кА	4,5 кА ⁽¹⁾	-	
2, 3, 4	130 В	220 - 240 В	380 - 415 В	440 В	50 % I _{cu}
63 - 125 А	-	30 кА	15 кА	10 кА	

Ток отключения (I_{cu}) согласно МЭК/EN 60898-1

Кол-во полюсов	Напряжение (В)	Ном. ток отключения (I _{cs})
1, 2, 3, 4	230 - 400 В	
Ном. ток (In) 63 - 125 А	15000 А	50 % I _{cn}

(1) Ток отключения для 1 полюса в системе IT с изолированной нейтралью (в случае двойного замыкания).

Постоянный ток (DC)

Ток отключения (I_{cu}) согласно МЭК/EN 60947-2

Ввод +/-	Напряжение (В)				Ном. ток отключения (I _{cs})
	12 - 125 В	≤ 144 В	≤ 250 В	≤ 375 В	
Кол-во полюсов	1P		2P	3P	4P
Ном. ток (In) 63 - 125 А	20 кА	15 кА	15 кА	15 кА	15 кА

Каталожные номера

Автоматический выключатель C120H

Кол-во полюсов	1			2		
Вспомогательные устройства	Сигнализация и дистанционное отключение, стр. 154			Сигнализация и дистанционное отключение, стр. 154		
Vigi C120	Дифференциальный блок Vigi C120, стр. 88			Дифференциальный блок Vigi C120, стр. 88		
Ном. ток (In)	Кривая			Кривая		
	B	C	D	B	C	D
63 А	A9N18401	A9N18445	A9N18489	A9N18412	A9N18456	A9N18500
80 А	A9N18402	A9N18446	A9N18490	A9N18413	A9N18457	A9N18501
100 А	A9N18403	A9N18447	A9N18491	A9N18414	A9N18458	A9N18502
125 А	A9N18404	A9N18448	A9N18492	A9N18415	A9N18459	A9N18503
Кол-во модулей Ш = 9 мм	3			6		
Аксессуары	Стр. 152			Стр. 152		

Автоматические выключатели C120H (кривые B, C, D)

РВ 07/09-40

■ Изолированные клеммы IP20



■ Место для 4 защёлкивающихся этикеток



Секционирование с гарантированным отключением

■ Зелёная полоса гарантирует физическое размыкание контактов и обеспечивает полную безопасность выполнения работ на отходящей цепи

- Увеличенный срок службы изделий благодаря:
 - хорошей стойкости к перенапряжениям: за счёт своей конструкции изделия демонстрируют высокий уровень характеристик при использовании в промышленной среде (степень загрязнения, номинальное импульсное напряжение, напряжение изоляции);
 - повышенному уровню токоограничения (см. кривые токоограничения);
 - механизму быстрого включения, действие которого не зависит от скорости перемещения рукоятки.
- Дистанционная индикация состояния (включено / отключено / аварийное отключение) с помощью дополнительных вспомогательных контактов (на заказ).
- Подвод питания сверху или снизу.

3			4		
Сигнализация и дистанционное отключение, стр. 154			Сигнализация и дистанционное отключение, стр. 154		
Дифференциальный блок Vigi C120, стр. 88			Дифференциальный блок Vigi C120, стр. 88		
Кривая			Кривая		
B	C	D	B	C	D
A9N18423	A9N18467	A9N18511	A9N18434	A9N18478	A9N18522
A9N18424	A9N18468	A9N18512	A9N18435	A9N18479	A9N18523
A9N18425	A9N18469	A9N18513	A9N18436	A9N18480	A9N18524
A9N18426	A9N18470	A9N18514	A9N18437	A9N18481	A9N18525
9			12		
Стр. 152			Стр. 152		

Присоединение

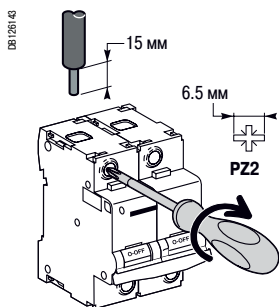

Ном. ток	Момент затяжки	Без аксессуаров		С аксессуарами		Распред. клемма	
		Медные кабели Жёсткие / полужёсткие	Гибкие или с наконечником	Клемма Al 50 мм ²	Винтовая клемма под кольцевой наконечник ⁽¹⁾	Жёсткие кабели	Гибкие кабели
63 - 125 A	3,5 Н·м	1 - 50 мм ²	1,5 - 35 мм ²	16 - 50 мм ²	Ø 5 мм	3 x 16 мм ²	3 x 10 мм ²

(1) Для наконечника до 63 А, доступ с передней или задней стороны

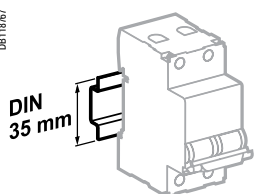

Крепление защёлкиванием на DIN-рейке 35 мм

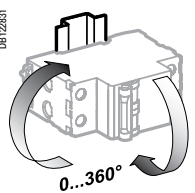

Любое установочное положение

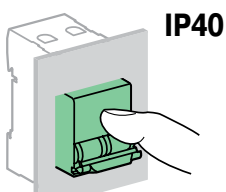
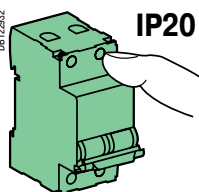

Технические характеристики

Основные характеристики		
Согласно МЭК/EN 60947-2		
Напряжение изоляции (U _i)		500 В пер. тока
Степень загрязнения		3
Номинальное импульсное напряжение (U _{imp})		6 кВ
Срабатывание тепловой защиты	Эталонная температура	50 °C
Согласно МЭК/EN 60898-1		
Срабатывание электромагнитной защиты	Кривая B	3 и 5 I _n
	Кривая C	5 и 10 I _n
	Кривая D	10 и 14 I _n
Класс токоограничения		3
Дополнительные характеристики		
Степень защиты (МЭК 60529)	Открытый аппарат	IP20
	Аппарат в модульном шкафу	IP40
Износостойкость (кол-во циклов В-О)	Электрическая 10...63 А	10000
	80...125 А	5000
	Механическая	20000
Рабочая температура		От -30 до +70 °C
Температура хранения		От -40 до +80 °C
Тропическое исполнение (МЭК 60068-1)		Степень 2 (относительная влажность 95 % при 55 °C)

Автоматические выключатели C120H (кривые B, C, D)

Масса (г)

Автоматический выключатель	
Количество полюсов	C120H
1	205
2	410
3	615
4	820

Размеры (мм)

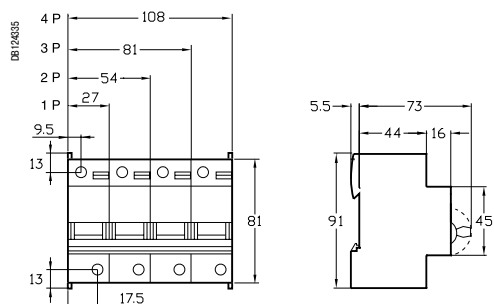



МЭК /EN 60947-2

- Автоматические выключатели NG125N сочетают в себе следующие функции:
 - защита цепей от токов короткого замыкания;
 - защита цепей от токов перегрузки;
 - возможность секционирования в промышленных электроустановках в соответствии со стандартом МЭК/EN 60947-2;
 - индикация аварийного отключения посредством красного механического индикатора состояния, расположенного на передней панели автоматического выключателя.



NG125N 1P



NG125N 2P



NG125N 3P



NG125N 4P

Переменный ток, 50/60 Гц

Ток отключения (Icu) согласно МЭК/EN 60947-2

Ph/Ph (2P, 3P, 3P+N, 4P)	Напряжение (Ue)						Ном. ток отключения (Ics)
	-	-	220 - 240 В	-	380 - 415 В	440 В 500 В	
Ph/N (1P)	110 - 130 В	220 - 240 В	-	380 - 415 В	-	-	-
Ном. ток 10 - 125 А (In)	50 кА	25 кА	50 кА	6 кА ⁽¹⁾	25 кА	20 кА	10 кА
							75 % Icu

Постоянный ток

Ток отключения (Icu) согласно МЭК/EN 60947-2

Ph/Ph (2P, 3P, 3P+N, 4P)	Напряжение (Ue)				Ном. ток отключения (Ics)
	-	-	250 В	500 В	
Ph/N (1P)	60 В	125 В	-	-	-
Кол-во полюсов	1P	1P	2P	4P	-
Ном. ток (In) 10 - 125 А	25 кА	25 кА	25 кА	25 кА	100 % Icu

Каталожные номера

Автоматический выключатель NG125N

Количество полюсов	1P	2P	3P	3P+N	4P
Вспомогательные устройства	Сигнализация и дистанционное отключение, стр. 161 – Дифференциальный блок Vigi NG125, стр. 93				
Ном. ток (In)	Кривая C	Кривая C	Кривая B, C, D	Кривая C	Кривая B, C, D
10 А	18610	18621	-	18632	-
16 А	18611	18622	-	18633	-
20 А	18612	18623	-	18634	-
25 А	18613	18624	-	18635	-
32 А	18614	18625	-	18636	-
40 А	18615	18626	-	18637	-
50 А	18616	18627	-	18638	-
63 А	18617	18628	-	18639	-
80 А	-	-	18663	18640	18669
100 А	-	-	18664	18642	18670
125 А	-	-	18665	18644	18671
Количество модулей Ш = 9 мм	3	6	9	12	12
Аксессуары	Стр. 158				

(1) Ток отключения для 1 полюса в системе IT с изолированной нейтралью (в случае двойного замыкания).

Автоматические выключатели NG125N (кривые B, C, D)

096818N SE 90

0812463



■ Надёжность крепления кабелей:
 рифлёная внутренняя поверхность гнезда клеммы
 глубина клеммы
 затяжка шестигранным ключом (Allen) (NG125 ≥ 80 A)

■ Выводы напряжения:
 питание вспомогательных устройств
 измерение
 экстренное отключение
 передача информации

1P, 2P
 ■ Блокировка навесным замком во отключённом (O) или включённом (I) положении; при этом ручное управление заблокировано, но возможно аварийное отключение

■ Кнопка тестирования для проверки работоспособности механизма расцепления



■ Прочность на выдёргивание:
 металлический замок

3P, 4P
 ■ Встроенная навесная блокировка

■ Трёхпозиционная рукоятка управления:
 включено
 аварийное отключение
 отключено

■ Ударо- и вибростойкость:
 высокопрочный корпус
 IK 05

■ Индикатор аварийного отключения выключателя

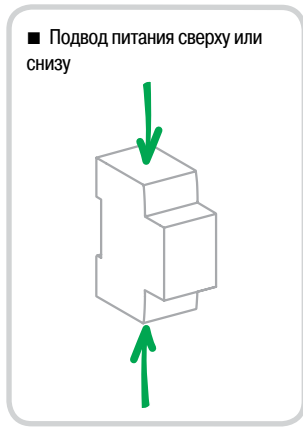

■ Секционирование с гарантированным отключением:
 возможность секционирования в промышленных электроустановках в соответствии со стандартом МЭК/EN 60947-2
 зелёная полоса гарантирует физическое размыкание контактов и обеспечивает полную безопасность выполнения работ на отходящей цепи

■ Увеличенный срок службы благодаря:
 хорошей стойкости к перенапряжениям,
 повышенной токоограничивающей способности,
 быстрому включению, независимому от скорости воздействия на рукоятку.

Присоединение

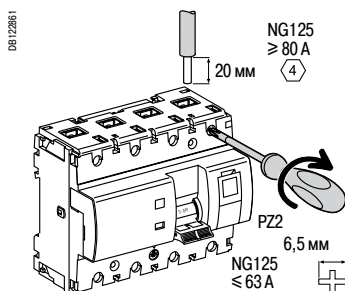

Ном. ток	Момент затяжки	Без аксессуаров		С аксессуарами				
		Жёсткие	Гибкие или с наконечником	Клемма Al 70 мм ²	Винтовая клемма под кольцевой наконечник	Кольцевой наконечник	Распред. клемма	
10 - 63 A	3,5 Н·м	1,5 - 50 мм ²	1 - 35 мм ²	-	-	-	3 x 16 мм ²	3 x 10 мм ²
80 - 125 A	6 Н·м	16 - 70 мм ²	10 - 50 мм ²	25 - 70 мм ²	2 x 35 мм ² 1 x 50 мм ²	1 x 70 мм ²		

■ Для 3P и 4P: вывод напряжения на каждой полярности (со стороны источника) через наконечник с зажимом 6,35 мм

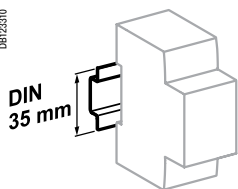

Крепление защёлкиванием на DIN-рейке шириной 35 мм

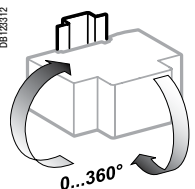

Любое установочное положение

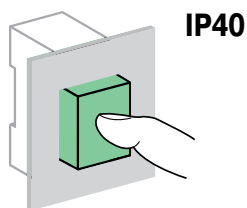
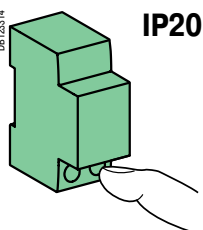

Технические характеристики

Основные характеристики		
Согласно МЭК/EN 60947-2		
Напряжение изоляции (Ui)		690 В пер. тока
Степень загрязнения		3
Номинальное импульсное напряжение (Uimp)		8 кВ
Срабатывание тепловой защиты	Эталонная температура	40 °C
Срабатывание электромагнитной защиты (Ii)	Кривая B	4 In ± 20 %
	Кривая C	8 In ± 20 %
	Кривая D	12 In ± 20 %
Категория применения		A
Дополнительные характеристики		
Степень защиты (МЭК 60529)	Открытый аппарат	IP20
	Аппарат в модульном шкафу	IP40
Износостойкость (кол-во циклов В-О)	Электрическая	≤ 63 A : 10000 циклов
		≥ 63 A : 5000 циклов
	Механическая	20000 циклов
Рабочая температура		-10 °C - +60 °C
Температура хранения		-40 °C - +70 °C
Тропическое исполнение (МЭК 60068-1)		Степень 2 (относительная влажность 95 % при 55 °C)

Автоматические выключатели NG125N (кривые B, C, D)

Масса (г)

Автоматический выключатель	
Количество полюсов	NG125N
1P	240
2P	480
3P	720
3P+N	960
4P	960

Размеры (мм)

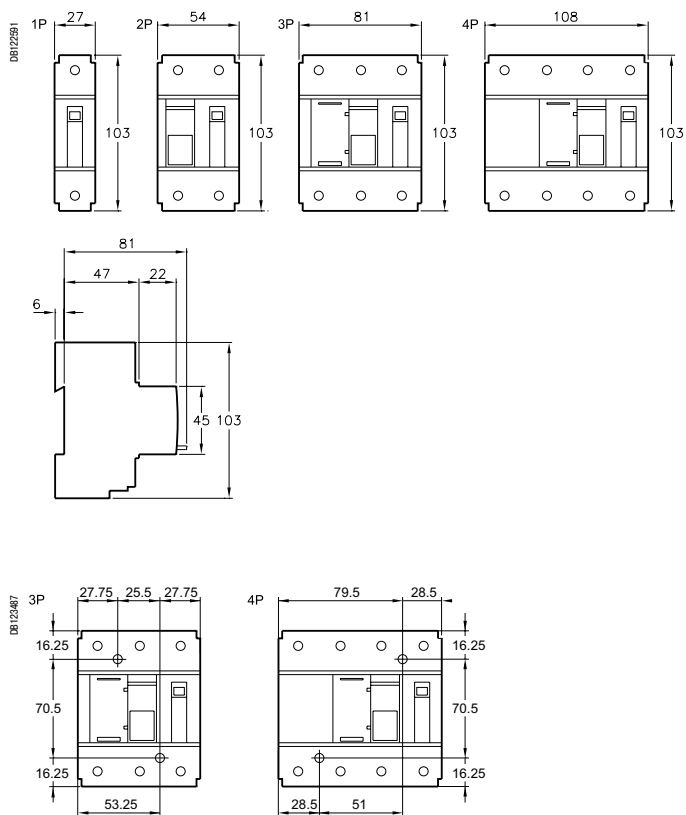

Межосевое расстояние для крепления на панели

Автоматические выключатели NG125H (кривая С)



МЭК/EN 60947-2

- Автоматические выключатели NG125H сочетают в себе следующие функции:
 - защита цепей от токов короткого замыкания;
 - защита цепей от токов перегрузки;
 - возможность секционирования в промышленных электроустановках в соответствии со стандартом МЭК/EN 60947-2;
 - индикация аварийного отключения посредством красного механического индикатора состояния, расположенного на передней панели автоматического выключателя.



NG125H 1P



NG125H 2P



NG125H 3P



NG125H 4P

Переменный ток, 50/60 Гц							Ном. ток отключения (Ics)
Ток отключения (Icu) согласно МЭК/EN 60947-2							
Напряжение (Ue)							
Ph/Ph (2P, 3P, 4P)	-	-	220 - 240 В	-	380 - 415 В	440 В	500 В
Ph/N (1P)	110 - 130 В	220 - 240 В	-	380 - 415 В	-	-	-
Ном. ток 10 - 80 А (In)	70 кА	36 кА	70 кА	6 кА ⁽¹⁾	36 кА	30 кА	12 кА
							75 % Icu

Постоянный ток					Ном. ток отключения (Ics)
Ток отключения (Icu) согласно МЭК/EN 60947-2					
Напряжение (Ue)					
Ph/Ph (2P, 3P, 3P+N, 4P)	-	-	250 В	500 В	
Ph/N (1P)	60 В	125 В	-	-	
Кол-во полюсов	1P	1P	2P	4P	
Ном. ток (In) 10 - 80 А	36 кА	36 кА	36 кА	36 кА	100 % Icu

Каталожные номера

Автоматический выключатель NG125H				
Количество полюсов	1P	2P	3P	4P
	1 ✱	1 3 ✱ ✱	1 3 5 ✱ ✱ ✱	1 3 5 7 ✱ ✱ ✱ ✱
Вспомогательные устройства	Сигнализация и дистанционное отключение, стр. 161 Дифференциальный блок Vigi NG125, стр. 93			
Ном. ток (In)	Кривая С	Кривая С	Кривая С	Кривая С
10 А	18705	18714	18723	18732
16 А	18706	18715	18724	18733
20 А	18707	18716	18725	18734
25 А	18708	18717	18726	18735
32 А	18709	18718	18727	18736
40 А	18710	18719	18728	18737
50 А	18711	18720	18729	18738
63 А	18712	18721	18730	18739
80 А	18713	18722	18731	18740
Количество модулей Ш = 9 мм	3	6	9	12
Аксессуары	Стр. 158			

(1) Ток отключения для 1 полюса в системе IT с изолированной нейтралью (в случае двойного замыкания).

Автоматические выключатели NG125H (кривая C)

06610M_SE-90

031 126493

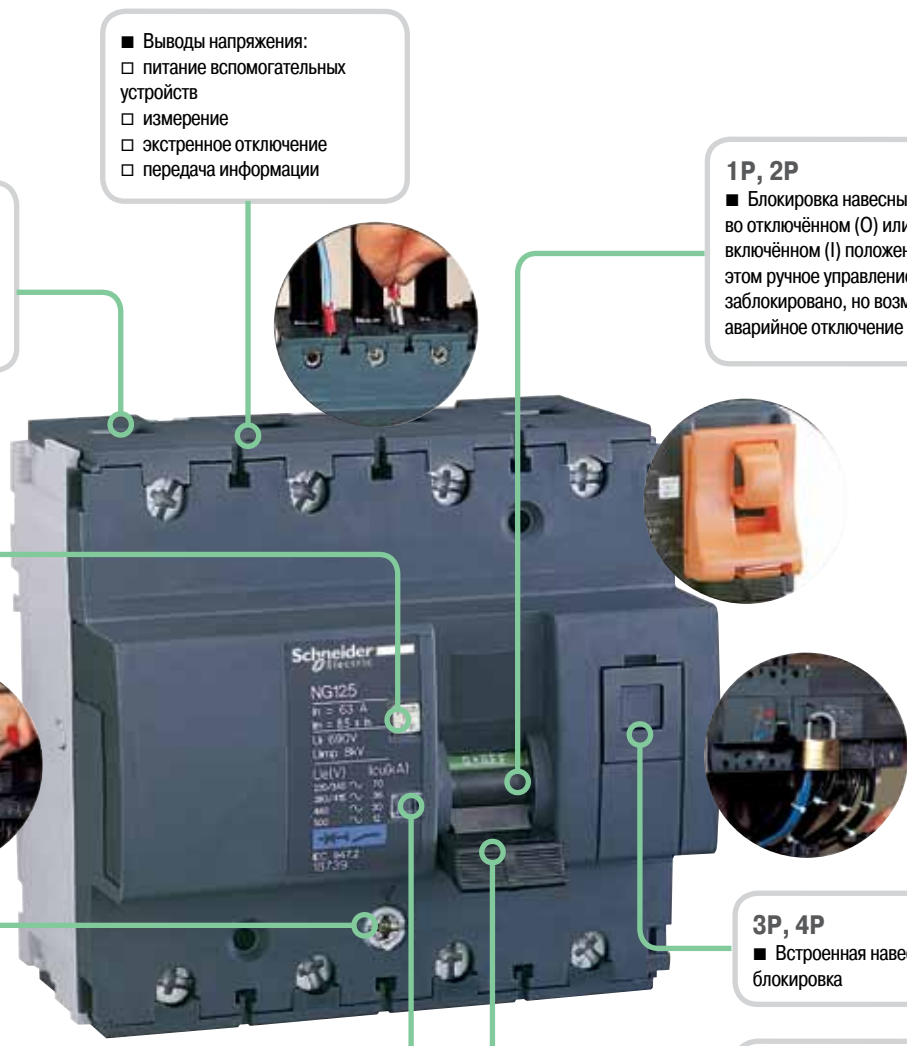

■ Надёжность крепления кабелей:
 рифлёная внутренняя поверхность гнезда клеммы
 глубина клеммы
 затяжка шестигранным ключом (Allen) (NG125 ≥ 80 A)

■ Выводы напряжения:
 питание вспомогательных устройств
 измерение
 экстренное отключение
 передача информации

1P, 2P
 ■ Блокировка навесным замком во отключённом (O) или включённом (I) положении; при этом ручное управление заблокировано, но возможно аварийное отключение

■ Кнопка тестирования для проверки работоспособности механизма расцепления



■ Прочность на выдёргивание:
 металлический замок

3P, 4P
 ■ Встроенная навесная блокировка



■ Ударо- и вибростойкость:
 высокопрочный корпус
 IK 05

■ Индикатор аварийного отключения выключателя

■ Трёхпозиционная рукоятка управления:
 включено
 аварийное отключение
 отключено

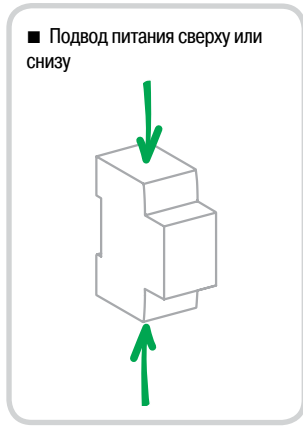

■ Секционирование с гарантированным отключением:
 возможность секционирования в промышленных электроустановках в соответствии со стандартом МЭК/EN 60947-2
 зелёная полоса гарантирует физическое размыкание контактов и обеспечивает полную безопасность выполнения работ на отходящей цепи

■ Увеличенный срок службы благодаря:
 хорошей стойкости к перенапряжениям,
 повышенной токоограничивающей способности,
 быстрому включению, независимому от скорости воздействия на рукоятку.

Присоединение

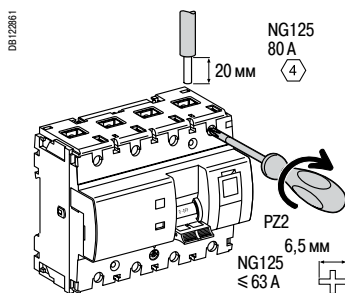

Ном. ток	Момент затяжки	Без аксессуаров		С аксессуарами				
		Жёсткие	Гибкие или с наконечником	Клемма Al 70 мм ²	Винтовая клемма под кольцевой наконечник	Кольцевой наконечник	Распред. клемма	
							Жёсткие кабели	Гибкие кабели
10 - 63 A	3,5 Н·м	1,5 - 50 мм ²	1 - 35 мм ²	-	-	-	3 x 16 мм ²	3 x 10 мм ²
80 A	6 Н·м	16 - 70 мм ²	10 - 50 мм ²	25 - 70 мм ²	2 x 35 мм ² 1 x 50 мм ²	1 x 70 мм ²		

■ Для 3P и 4P: вывод напряжения на каждой полярности (со стороны источника) через наконечник с зажимом 6,35 мм

Технические характеристики

Основные характеристики

Согласно МЭК/EN 60947-2

Напряжение изоляции (Ui)	690 В пер. тока
Степень загрязнения	3
Номинальное импульсное напряжение (Uimp)	8 кВ
Срабатывание тепловой защиты	Эталонная температура 40 °C
Срабатывание электромагнитной защиты (Ii)	Кривая C 8 In ± 20 %
Категория применения	A

Дополнительные характеристики

Степень защиты (МЭК 60529)	Открытый аппарат	IP20
	Аппарат в модульном шкафу	IP40
Износостойкость (кол-во циклов В-О)	Электрическая	≤ 63 A : 10000 циклов ≥ 63 A : 5000 циклов
	Механическая	20000 циклов
Рабочая температура		От -10 до +60 °C
Температура хранения		От -40 до +70 °C
Тропическое исполнение (МЭК 60068-1)		Степень 2 (относительная влажность 95 % при 55 °C)

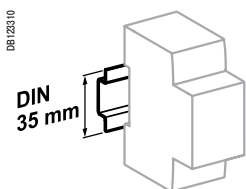

Крепление защёлкиванием на DIN-рейке шириной 35 мм

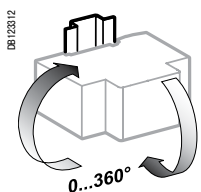

Любое установочное положение

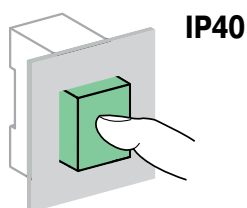
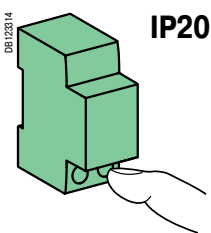

Автоматические выключатели NG125H (кривая C)

Масса (г)

Автоматический выключатель	
Количество полюсов	NG125H
1P	240
2P	480
3P	720
4P	960

Размеры (мм)

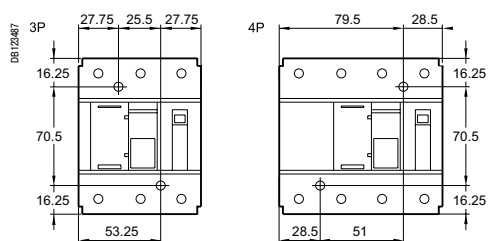
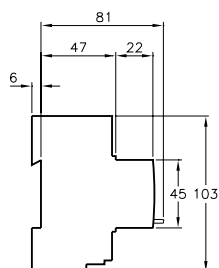
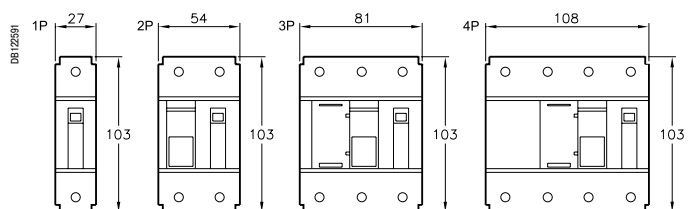

Межосевое расстояние для крепления на панели



МЭК/EN 60947-2

- Автоматические выключатели NG125L сочетают в себе следующие функции:
 - защита цепей от токов короткого замыкания;
 - защита цепей от токов перегрузки;
 - возможность секционирования в промышленных электроустановках в соответствии со стандартом МЭК/EN 60947-2;
 - индикация аварийного отключения посредством красного механического индикатора состояния, расположенного на передней панели автоматического выключателя.



NG125L 1P



NG125L 2P



NG125L 3P



NG125L 4P

Переменный ток, 50/60 Гц

Ток отключения (I_{cu}) согласно МЭК/EN 60947-2

	Напряжение (U _e)						Ном. ток отключения (I _{cs})		
	Ph/Ph (2P, 3P, 4P)	-	220 - 240 В	-	380 - 415 В	440 В		500 В	
Ph/N (1P)	110 - 130 В	220 - 240 В	-	380 - 415 В	-	-	-		
Ном. ток (I _n)	10 - 80 А	100 кА	50 кА	100 кА	6 кА ⁽²⁾	50 кА	40 кА	15 кА	75 % I _{cu}

Постоянный ток

Ток отключения (I_{cu}) согласно МЭК/EN 60947-2

	Напряжение (U _e)				Ном. ток отключения (I _{cs})	
	Ph/Ph (2P, 3P, 3P+N, 4P)	-	250 В	500 В		
Ph/N (1P)	60 В	125 В	-	-	-	
Кол-во полюсов	1P	1P	2P	4P	-	
Ном. ток (I _n)	10 - 80 А	50 кА	50 кА	50 кА	50 кА	100 % of I _{cu}

Каталожные номера

Автоматический выключатель NG125L

Количество полюсов	1P	2P	3P	4P								
Вспомогательные устройства	Сигнализация и дистанционное отключение, стр. 161 – Дифференциальный блок Vigi NG125, стр. 93											
Ном. ток (I _n)	Кривая			Кривая			Кривая			Кривая		
	B	C	D	B	C	D	B	C	D	B	C	D
10 А	18741	18777	18830	18750	18788	18839	18759	18799	18848	18768	18810	18857
16 А	18742	18778	18831	18751	18789	18840	18760	18800	18849	18769	18811	18858
20 А	18743	18779	18832	18752	18790	18841	18761	18801	18850	18770	18812	18859
25 А	18744	18780	18833	18753	18791	18842	18762	18802	18851	18771	18813	18860
32 А	18745	18781	18834	18754	18792	18843	18763	18803	18852	18772	18814	18861
40 А	18746	18782	18835	18755	18793	18844	18764	18804	18853	18773	18815	18862
50 А	18747	18783	18836	18756	18794	18845	18765	18805	18854	18774	18816	18863
63 А	18748	18784	18837	18757	18795	18846	18766	18806	18855	18775	18817	18864
80 А	18749	18785	18838	18758	18796	18847	18767	18807	18856	18776	18818	18865
Количество модулей Ш = 9 мм	3			6			9			12		
Аксессуары	Стр. 158											

(1) Ток отключения для 1 полюса в системе IT с изолированной нейтралью (в случае двойного замыкания).

Автоматические выключатели NG125L (кривые B, C, D)

06610M_SE-90

031 126493



■ Надёжность крепления кабелей:
 рифлёная внутренняя поверхность гнезда клеммы
 глубина клеммы
 затяжка шестигранным ключом (Allen) (NG125 ≥ 80 A)

■ Выводы напряжения:
 питание вспомогательных устройств
 измерение
 экстренное отключение
 передача информации

1P, 2P
 ■ Блокировка навесным замком во отключённом (O) или включённом (I) положении; при этом ручное управление заблокировано, но возможно аварийное отключение

■ Кнопка тестирования для проверки работоспособности механизма расцепления



■ Прочность на выдёргивание:
 металлический замок

3P, 4P
 ■ Встроенная навесная блокировка



■ Ударо- и вибростойкость:
 высокопрочный корпус
 IK 05

■ Индикатор аварийного отключения выключателя

■ Трёхпозиционная рукоятка управления:
 включено
 аварийное отключение
 отключено

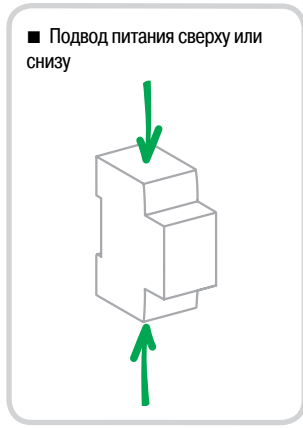

■ Секционирование с гарантированным отключением:
 возможность секционирования в промышленных электроустановках в соответствии со стандартом МЭК/EN 60947-2
 зелёная полоса гарантирует физическое размыкание контактов и обеспечивает полную безопасность выполнения работ на отходящей цепи

■ Увеличенный срок службы благодаря:
 хорошей стойкости к перенапряжениям,
 повышенной токоограничивающей способности,
 быстрому включению, независимому от скорости воздействия на рукоятку.

Присоединение

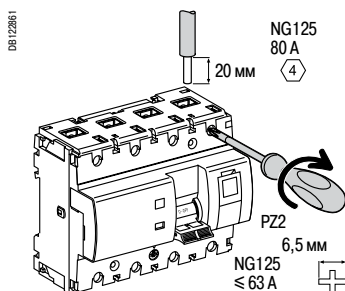

Ном. ток	Момент затяжки	Без аксессуаров		С аксессуарами				
		Медные кабели Жёсткие	Гибкие или с наконечником	Клемма Al 70 мм ²	Винтовая клемма под кольцевой наконечник	Кольцевой наконечник	Распред. клемма	
		DB122946	DB122946 / DB122410	DB122408	DB118789	DB118787	Жёсткие кабели	Гибкие кабели
10 - 63 A	3,5 Н·м	1,5 - 50 мм ²	1 - 35 мм ²	-	-	-	3 x 16 мм ²	3 x 10 мм ²
80 A	6 Н·м	16 - 70 мм ²	10 - 50 мм ²	25 - 70 мм ²	2 x 35 мм ² 1 x 50 мм ²	1 x 70 мм ²		

■ Для 3P и 4P: вывод напряжения на каждой полярности (со стороны источника) через наконечник с зажимом 6,35 мм

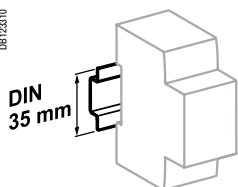

Крепление защёлкиванием на DIN-рейке шириной 35 мм

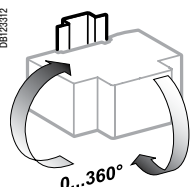

Любое установочное положение

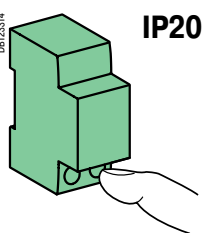

IP20

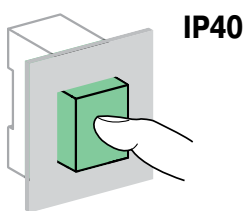

IP40

Технические характеристики

Основные характеристики		
Согласно МЭК/EN 60947-2		
Напряжение изоляции (Ui)		690 В пер. тока
Степень загрязнения		3
Номинальное импульсное напряжение (Uimp)		8 кВ
Срабатывание тепловой защиты	Эталонная температура	40 °C
Срабатывание электромагнитной защиты (Ii)	Кривая B	4 In ± 20 %
	Кривая C	8 In ± 20 %
	Кривая D	12 In ± 20 %
Категория применения		A
Дополнительные характеристики		
Степень защиты (МЭК 60529)	Открытый аппарат	IP20
	Аппарат в модульном шкафу	IP40
Износостойкость (кол-во циклов В-О)	Электрическая	≤ 63 A : 10000 циклов ≥ 63 A : 5000 циклов
	Механическая	20000 циклов
Рабочая температура		От -10 до +60 °C
Температура хранения		От -40 до +70 °C
Тропическое исполнение (МЭК 60068-1)		Степень 2 (относительная влажность 95 % при 55 °C)

Автоматические выключатели NG125L (кривые B, C, D)

Масса (г)

Автоматический выключатель	
Количество полюсов	NG125L
1P	240
2P	480
3P	720
4P	960

Размеры (мм)

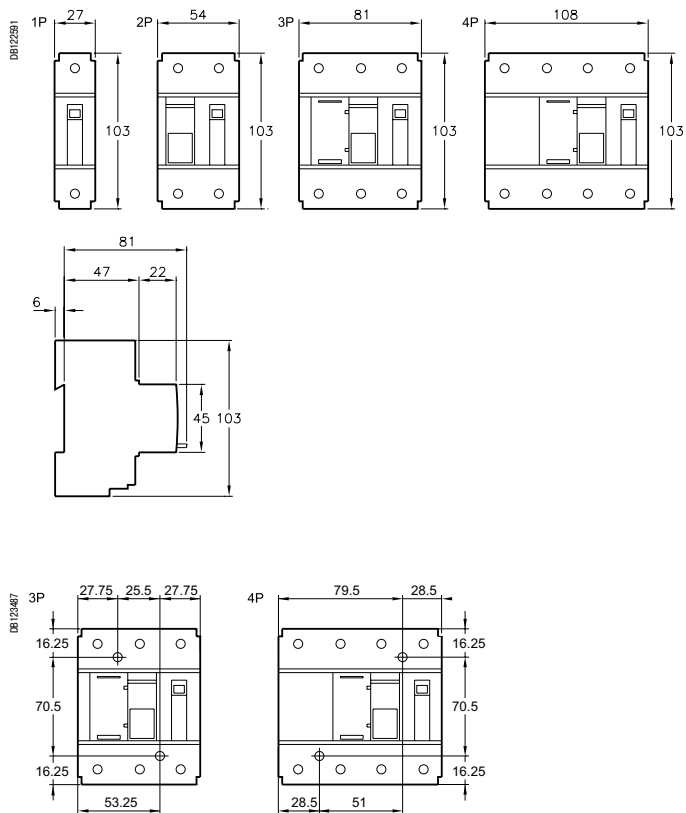

Межосевое расстояние для крепления на панели